



Manual de identidad para contratistas EPM

Todos los derechos reservados.

No está permitida su reproducción por ningún medio impreso, fotostático, electrónico o similar, sin la previa autorización escrita del titular de los derechos reservados.

Copyright: Empresas Públicas de Medellín E.S.P.



Inicio

Con el objetivo de unificar criterios de Identidad Corporativa; el presente manual define las pautas de elaboración de piezas gráficas y la dotación autorizada para los contratistas de EPM.

Cláusula de protección de signos distintivos EPM

Es responsabilidad del Interventor o Gestor Técnico de EPM velar por el uso de la marca y por el correcto cumplimiento del presente “Manual de Identidad Contratistas EPM”.

Cuando el manual no contemple instrucciones para la elaboración de una pieza que utilice la marca EPM, el contratista, a través del interventor del contrato, solicitará a la Gerencia Identidad Corporativa, las instrucciones de diseño de la pieza.

Procedimiento para la aprobación de dotación

Interventor o administrador de contratos

Encargado de informar y entregar al contratista las pautas para la correcta implementación de los lineamientos contenidos en este manual y hacer seguimiento a su aplicación.

Contratista

Recibe o solicita la información, gestiona y garantiza el cumplimiento de normas, provee indumentaria y elementos requeridos para la ejecución del contrato.

Confeccionista

Elabora prototipos o muestras según especificaciones técnicas, pide cita de revisión y aprobación al Equipo Estrategia de Identidad de la Gerencia Identidad Corporativa EPM, tel fono 3804174 o 3805890.

Gerencia Identidad Corporativa EPM

Revisa los prototipos o muestras presentadas por el confeccionista y emite por escrito el resultado de la revisión (aprobación o ajustes).
Si debe realizar ajustes, debe presentar un nuevo prototipo hasta obtener la aprobación.

Contenido general

- [1. Contratistas de obra](#)
- [2. Contratistas de servicios](#)
- [3. Comercializadores de gas](#)
- [4. Isleros estaciones GNV](#)
- [5. Profesional gestión social](#)
- [6. Gorras y sombreros](#)
- [7. Canales externos](#)
- [8. Contratistas de recaudo](#)
- [9. Recomendaciones de uso](#)



1. Contratistas de obra

Señales informativas en obra

Valla informativa para obras

Es un aviso estacionario que se ubica en el sitio donde se adelantan obras.

Para contratos cuya duración supere los dos meses, deber cumplir con las siguientes especificaciones.

Tamaño: 6 x 3 mt (área total de impresión)

Fondo: blanco.

Material: estructura en tubería CR cuadrada de 2" debe ir anclada o con soporte, lámina galvanizada calibre 20.

Técnica: estampado screen.

Pintura: resistente a la intemperie.

Contratos que no superen los dos meses, deben aplicar esta valla en 3 x 1,5 mt, con las mismas características especificadas.

Si la valla presenta deterioro debe cambiarse.

Cuando se requiera una subcontratación, el contratista, interventor o administrador del contrato deben velar por que se cumpla igualmente los lineamientos de este manual.

Valla informativa para obras 6 x 3 mt

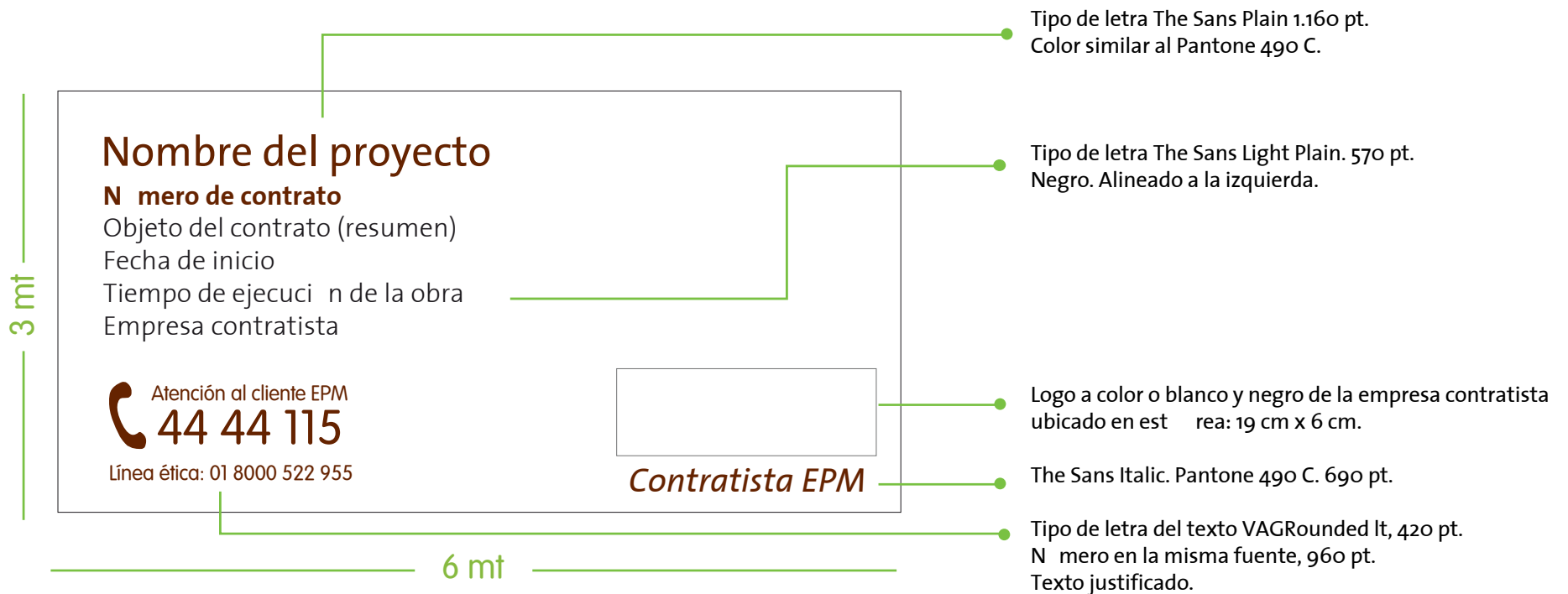

Para obras que se ejecuten fuera del área Metropolitana, deberá informarse la línea gratuita nacional de atención al cliente: 018000 415 115.

Valla informativa para obras 3 x 1.5 mt

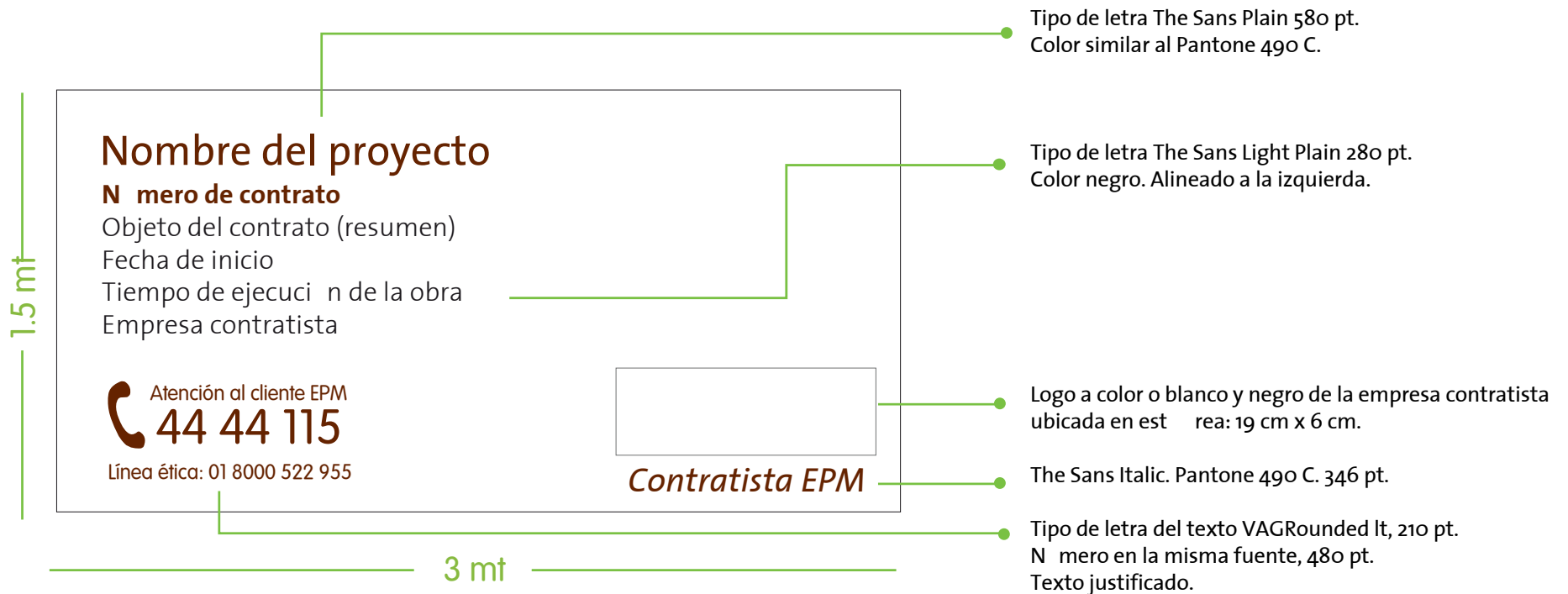

Para obras que se ejecuten fuera del área Metropolitana, deberá informarse la línea gratuita nacional de atención al cliente: 018000 415 115.

Valla tipo tijera

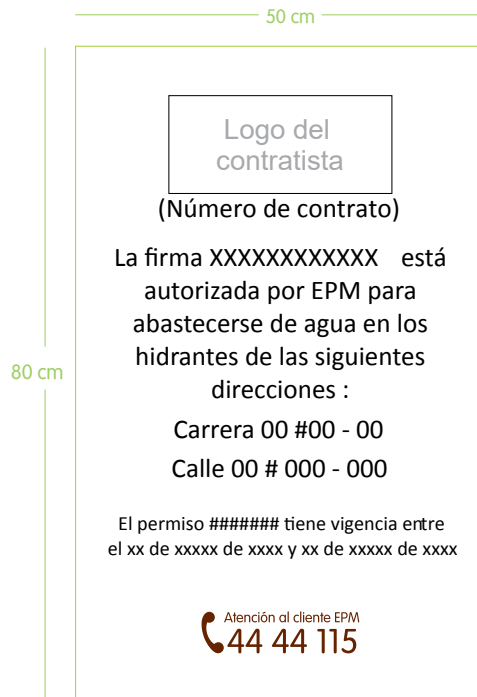

Bandeja en lmina galvanizada cal 22 de 50 x 80 cm con impresi n a 1440 dpi en vinilo adhesivo para intemperie y con laminado mate.

Construcci n con perfil en aluminio, con dos bisagras nudo superiores y sistema de plegado a los laterales (tambi n se puede usar cadena).

Señal informativa para vehículos

Este aviso identifica la obra u objeto del contrato y al contratista. Debe exigirse su uso a ambos lados del vehículo y debe retirarse al final de la jornada.

Vehículos pequeños:

Tamaño 50 x 30 cm.

Material: Impresión en vinilo adhesivo color blanco fijado sobre placa de impresión.

Vehículos grandes:

Tamaño 150 x 100 cm.

Material: lona banner o un sustrato similar, impresión sobre poliestireno.

Técnica: impresión láser.

Volqueta:

Tamaño 140 x 70 cm.

Material: lona banner o un sustrato similar, impresión sobre poliestireno.

Técnica: impresión láser.

Señal informativa para vehículos 50 x 30 cm

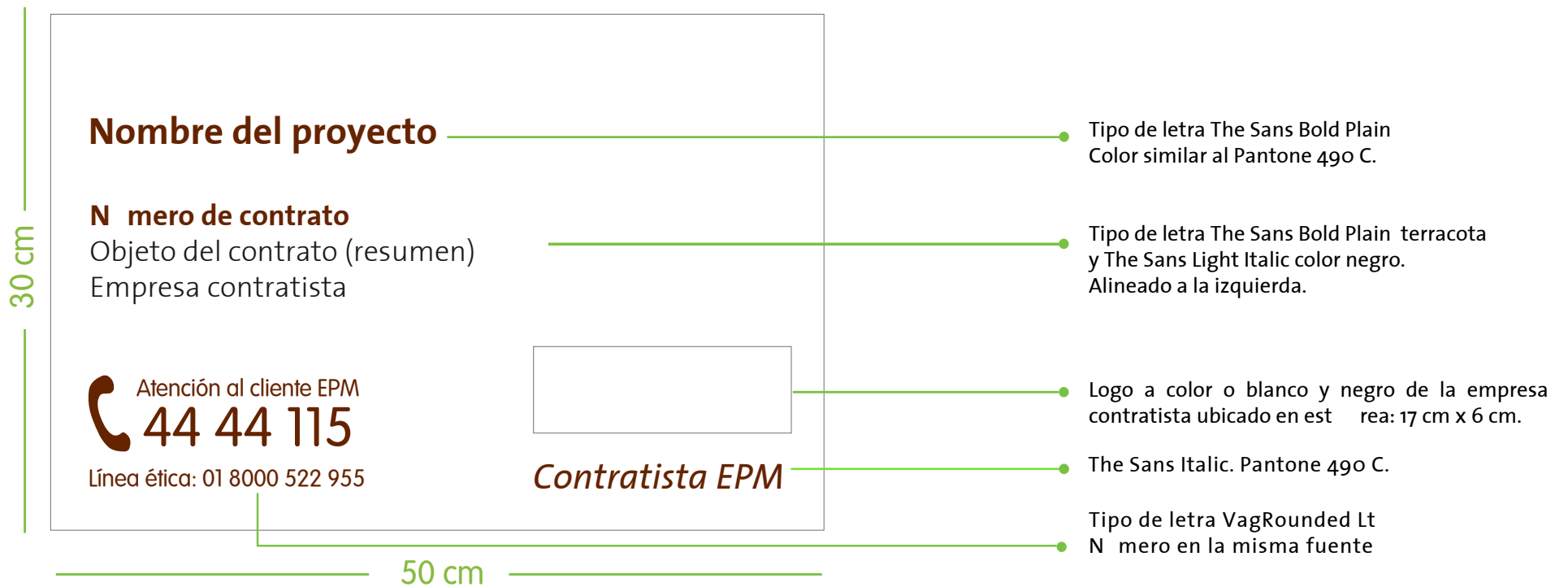

Para obras que se ejecuten fuera del área Metropolitana, deberá informarse la línea gratuita nacional de atención al cliente: 018000 415 115.

Señal informativa para vehículos 150 x 100 cm

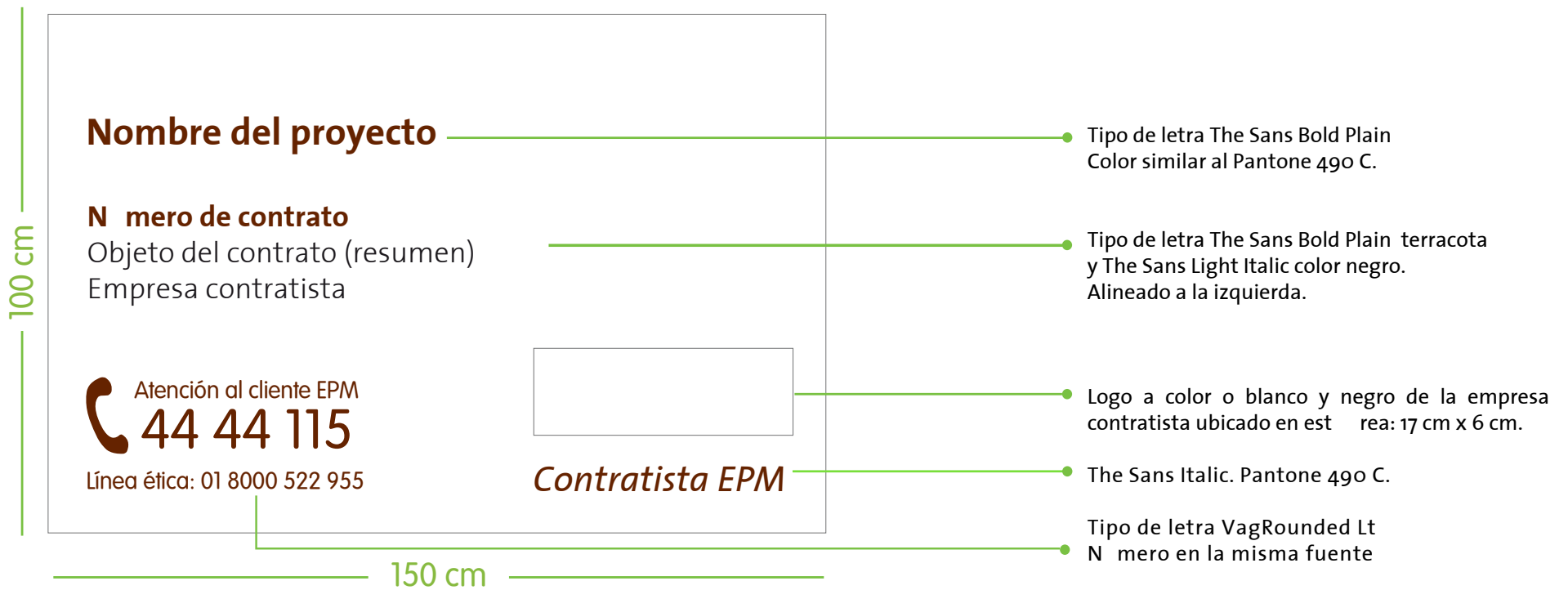

Para obras que se ejecuten fuera del área Metropolitana, deberá informarse la línea gratuita nacional de atención al cliente: 018000 415 115.

Señal informativa para volquetas
140 x 70 cm

140 cm

70 cm

Nombre del proyecto

Número de contrato

Objeto del contrato (resumen)

Fecha de inicio

Tiempo de ejecución de la obra

Empresa contratista

 Atención al cliente EPM
44 44 115
Línea ética: 01 8000 522 955

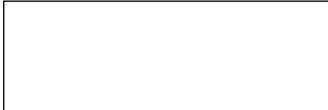
Contratista EPM

Identificación del personal

Esta pieza hace parte del uniforme, por lo tanto debe ser portada constantemente por todos los contratistas.

Durante la ejecución de los trabajos, será responsabilidad del contratista el uso que se le dé al carné, el cual será un documento personal e intransferible, su vigencia estará definida por la duración del contrato.

En todo caso, en acuerdo con el interventor del contrato, se deberá informar a EPM todo evento que se presente con relación a los cambios en el personal del contratista, para actualizar la base de datos de servicio al cliente, quien para efectos de verificación en la atención de las quejas pueda disponer de información precisa relacionada con el personal que labora para el contratista.

Especificaciones técnicas del carné :

El carné debe elaborarse mediante proceso litográfico. No está permitido el uso de fotocopias.

Papel: Propalcote 280 gr

Tintas: 2 x 2, negro y Pantone 490

Tamaño: 8.5 x 5.5 cm.

Debe estar debidamente firmado por el encargado de la inventoría del contrato, debe tener foto de 3 x 4 cm a color y en fondo blanco, y debe estar plastificado.

Identificación del personal

Contratista EPM

Fotografía 3 x 4 cm

Empresa contratista
Nombre del trabajador
Documento de identidad y RH
Número de contrato
Validez del documento M / D / A

Representante legal

The Sans Light Italic. Pantone 490 C. 8,5 pt

The Sans Plain. Negro. 10,4 pt.

The Sans Light Italic. Negro. 8,8 pt. Centrado.

The Sans Light Italic. Pantone 490 C.
Centrado con respecto a la línea. 6,6 pt

5.5 CM

Firma del interventor de EPM

Contratista EPM

Este carné es personal e intransferible. En el momento del retiro del trabajador o caducidad del contrato, deberá ser devuelto al interventor de EPM.

Valide la identidad del contratista en el teléfono 44 44 115.

8.5 CM

Espacio de 7.5 x 1 cm, línea en color gris.

The Sans Plain. Pantone 490 C y centrado con respecto al espacio de la firma.

The Sans Italic. Pantone 490 C. 11 pt

The Sans Plain. Negro 8 pt. Justificado.

Cuando la comunicación deba ser emitida por EPM, el interventor de EPM solicitará el diseño a través de la Gerencia Identidad Corporativa, quien entregará los artes para que el contratista asuma la producción y distribución del material.

Cuando la comunicación sea emitida por el contratista, no debe hablar en nombre de EPM.

El contratista debe mantener el formato único de volante pre impreso con la línea de atención, logo del contratista y el texto “Contratista EPM” para los casos en que requiera enviar una información de carácter urgente.

Formato único de volante autorizado para comunicaciones emitidas por los contratistas, que se adaptará para los siguientes casos:

- Volante inicio de obra
- Volante invitación a reuniones
- Volante desvío o cierre de vía
- Volante de terminación de obra

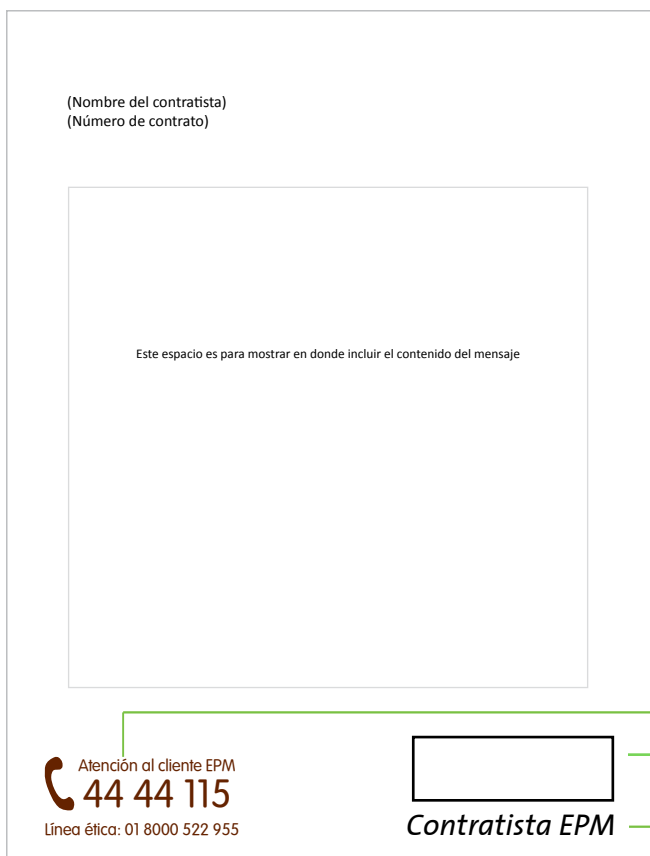

En la descripción se debe enunciar el objeto del contrato

Tamaño media carta: 14 x 21.5 cm

Tamaño carta: 21.5 x 28 cm

Papel Bond de 75 o 90 gr, color blanco

Las márgenes deben ser las estipuladas por la norma Icontec.
El texto debe ser Calibri de 11 a 12 puntos en color negro.

Línea de atención al cliente, letra VAGrounded It 12 puntos, número en la misma fuente tamaño 29 puntos.

Logo contratista a color de 4,5 x 1,5

TheSans Italic color negro, 20 pt

Líneas y Concreto
CT-2018-5487201

A partir del XX de XX de 20XX se ejecutarán obras para la extensión/modernización/mantenimiento del sistema de acueducto/alcantarillado.

Los trabajos abarcan los sectores comprendidos entre la calle XX y carrera YY y hacen parte del contrato No. _____.

Ofrecemos disculpas por las incomodidades que esta situación pueda generar.

Mayor información para la comunidad
(Teléfono interventoría contratada)

 Atención al cliente EPM
44 44 115
Línea ética: 01 8000 522 955

Contratista EPM

Líneas y Concreto
CT-2018-5487201

Se invita a la comunidad a la reunión que se realizará con el fin de dar claridad sobre las obras que próximamente se ejecutarán para la extensión/modernización/mantenimiento del sistema de acueducto/alcantarillado.

Mayor información para la comunidad
(Teléfono interventoría contratada)

Fecha: _____

Hora: _____

Lugar: _____

¡Agradecemos su asistencia!

 Atención al cliente EPM
44 44 115
Línea ética: 01 8000 522 955

Contratista EPM

Suspensión servicio de acueducto

Por trabajos que se adelantan con el fin de optimizar las condiciones funcionales de las redes de acueducto, EPM informa la suspensión del servicio en este sector.

El suministro de agua potable se suspenderá:

Desde:

Hasta:

EPM ofrece disculpas por las incomodidades que pueda generar esta situación y, al mismo tiempo, hace un llamado para que los afectados adopten las previsiones del caso.

Para información a la comunidad en la línea
de servicio al cliente 44 44 115.
Línea ética: 01 8000 522955

The logo for EPM (Empresas Públicas de Medellín) is displayed in white lowercase letters on a green background. The letters 'e', 'p', and 'm' are connected, with a registered trademark symbol (®) to the upper right of the 'm'.

Este volante es para uso exclusivo de suspensión de servicios de acueducto. Se debe realizar mediante proceso litográfico, no se permite el uso de fotocopias.
Este diseño debe contar con la aprobación del Gestor Técnico en EPM. del contrato, en EPM.

Tamaño: 14 x 21,5 cm
Papel: propalcote 115 gramos
Tintas: 2 x 0 (Pantone 375 y negro)
Acabados: refilado

Líneas y Concreto
CT-2018-5487201

A partir del XX de XX de 20XX se ejecutarán obras para la extensión/modernización/mantenimiento del sistema de acueducto/alcantarillado.

Para el desarrollo de estos trabajos, que hacen parte del contrato No. _____ es necesario el cierre de la vía carrera XX hasta la calle XX, durante XX días/horas.

Ofrecemos disculpas por las incomodidades que esta situación pueda generar.

Mayor información para la comunidad
(Teléfono interventoría contratada)

 Atención al cliente EPM
44 44 115
Línea ética: 01 8000 522 955

Contratista EPM

Volante para cierre en vías principales (Cuando sea requerido por la autoridad de tránsito)

Cara 1

Líneas y Concreto CT-2018-5487201

Mediante contrato [número contrato], a partir de [mes] dará inicio a la construcción/reposición/modernización del sistema de alcantarillado/acueducto en el [sector/barrio/municipio] [nombre de la zona intervención], con el fin de garantizar un servicio público de calidad.

A continuación compartimos los cierres aprobados por la Secretaría de Transportes y Tránsito del municipio de [nombre municipio] para que habitantes y comerciantes del sector, programen de manera oportuna sus recorridos y desplazamientos:

[Información cierres viales; ejemplo: carrera XX hasta la calle XX, durante XX días/horas.]

Así mismo, las siguientes rutas de transporte público colectivo serán modificadas de manera transitoria durante el periodo de ejecución de las obras:

[nombrar las rutas de buses usando comas].

Atención al cliente EPM
44 44 115
Línea ética: 01 8000 522 955

Contratista EPM

Cara 2

Si usted es usuario de alguna de estas rutas, le sugerimos estar atento a los cambios en su recorrido y los paraderos temporales dispuestos por la Secretaría de Transportes y Tránsito.



Mayor información para la comunidad
[Teléfono interventoría contratada]

Contratista EPM

En caso de requerir divulgación en medios digitales o prensa para cierre de vías, se debe seguir este mismo modelo.

**CIERRE TOTAL DE BOLIVAR ENTRE SAN JUAN Y MATURÍN
DESVÍO POR LA CALLE 53**

Especificaciones técnicas:

Dimensiones: 7 x 0,80 mt

Material: Lona resistente a intemperie

Técnica: Impresión inkjet

El texto debe ser arial regular bold en mayúscula sostenida y todo en el mismo tamaño.

No se pueden abreviar palabras como calle, carrera, avenida, etc.

Todo el personal de la obra debe portar desde el primer día y de forma obligatoria los uniformes y la identificación personal establecida.

El calzado para contratistas es de color negro y debe ir acompañado de cinturón del mismo color.

Las gorras deben ser de dotación, no debe usar gorras comerciales o diferentes a las del uniforme.

1. Uniformes operarios



Camisa operario

Tela: Dril Raza, Vulcano, Twil Nadir o equivalente entre 180 a 260 gramos, 100% algodón, diagonal 2x1 o 3x1 izq.

Color: caqui pantone textil 14-1014TP.

Fabricato color 90380.

Coltejer color 0460.

Metidos en terracota pantone textil 19 1522 TP.

Fabricato color 58718.

Coltejer color 5970.

Hilos de los mismos tonos.

Pantalón operario

Tela: drill vulcano, raza o equivalente.

Color: terracota según pantone textil 19 1522 TP.

Fabricato color 58718.

Coltejer color 5970.

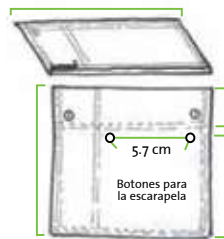
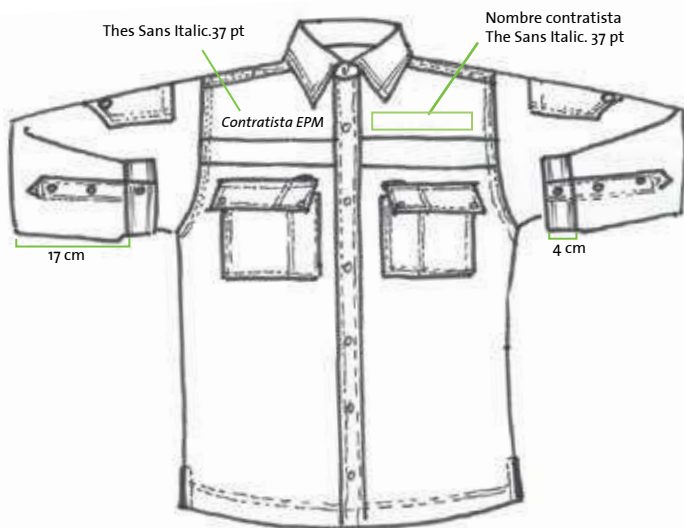

Camisa frontal

Camisa manga larga color caqui, con un puño de 4 cm de ancho, el cual lleva 1 solo botón, con una perilla de puño con un largo de 17 cm, con 2 botones de 20 líneas cada perilla.

En la parte interna de la manga, del hombro hacia abajo 20 cm, lleva una charretera de 18 cm de largo x 3 cm de ancho, y en la parte externa de la manga lleva un botón de 20 líneas en la punta del bolsillo exterior, con el fin de asegurar la manga cuando se doble.

El ancho de la perilla frontal de la camisa es de 3.5 cm y no es integrada, debe ser cortada aparte.

El cuello es de corte clásico camisero y con banda. Lleva entretela fusible ref: 2057 en puños, perillas y cuello.

Ruedos a 1,5 cm con aberturas laterales de 9 cm, corte curvo y asimétrico.

Bolsillos

Tiene 2 bolsillos delanteros tipo parche de 15 x 15 cm, con tapas de 15 cm x 6 cm, con 2 broches de pasta de golpe terracota de 11 mm. En la parte superior de la tapa lleva un espacio para el lapicero. (Ver dibujo).

El diseño de confección del bolsillo es a 2 agujas con costuras decorativas que no pisan la tela posterior.

Logos:

Lleva los siguientes estampados en color negro: El de contratista EPM sobre la cinta reflectiva frontal derecha, tamaño de 1 cm de alto y 10 cm de ancho, y en la parte superior izquierda el nombre del contratista escrito con la fuente TheSans Italic tamaño 37 puntos.

En la parte posterior lleva un texto de "Contratista EPM" sobre la cinta reflectiva, de 2 cm de alto y 20 cm de ancho. Debajo de la cinta va el logo del contratista a 5,5 cm de alto y hasta 20 cm de ancho o su área proporcional.

Botones

18 unidades, en pasta, de 2 orificios, distribuidos de la siguiente forma: 7 botones en la perilla frontal desde el cuello hasta abajo de la misma de 20 líneas, color caqui.

1 de repuesto en la parte interna inferior de la perilla de 20 líneas, color caqui.

3 en cada manga de 20 líneas, color caqui.

1 para cada una de las charreteras internas de 20 líneas, color caqui con hilos caqui.

2 botones terracota de 20 líneas ubicados en el bolsillo izquierdo para colgar escarapela (mirar dibujo) con hilos color caqui.

Lleva dos broches de golpe en pasta de 11 mm color terracota en cada tapa de los bolsillos frontales.

Uniforme operarios

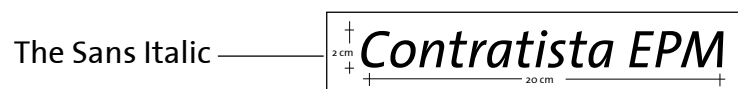
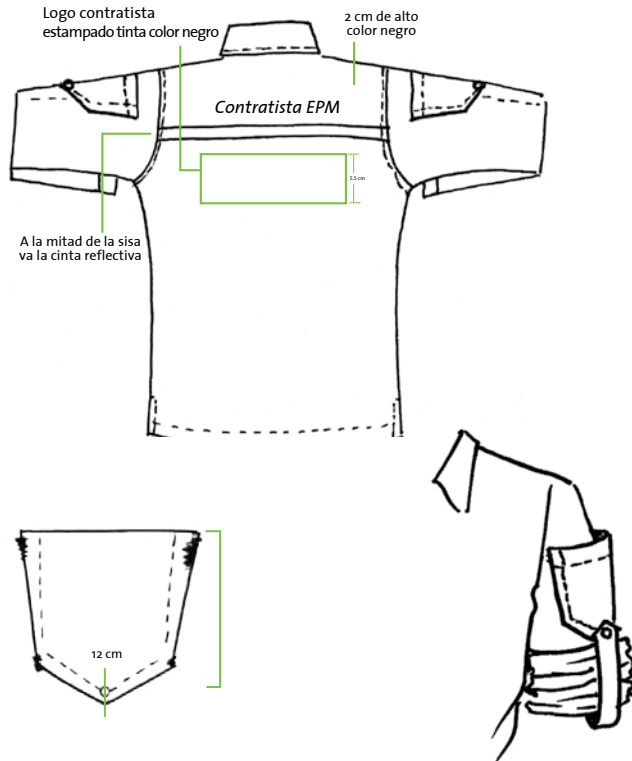

Especificaciones

Toda la prenda ser confeccionada a 2 agujas en hilo poli ester/algod n, el cuello, adelantos de hombro, sisas, perilla, pu os, aberturas laterales y ruedos. Para las costuras exteriores se usar hilo calibre 25, de color terracota n mero 19 15 22 TP, que contrastar con el fondo de la camisa. El hilo en los filetes y amarres es de calibre 75 y va en color tono a tono de la prenda.

Los ojales de la perilla son verticales y en los pu os son horizontales. N mero de puntadas por pulgada est ndar.

Cinta reflectiva

Cinta tipo tela reflectiva color plata. Esta cinta es de 1 pulgada de ancho, se recomienda marca 3M. La cinta debe ser de excelente calidad, durabilidad, visibilidad, resistente al lavado y va cosida en hilo color terracota a 1 aguja en contraste. Debe cumplir con la norma NTC 5563, como m nimo 330 candelas.

Va cosida a la altura de la almilla que es proporcional a la mitad de la sisa, tanto en frente como en posterior que va pegada de sisa a sisa.

Construcci n

Confecci n general a 2 agujas en ajuste a 1/4.

Cinta reflectiva para delantero y posterior a la altura de la almilla (1/2 de sisa).

Charretera interna para remangar la manga, de 18 x 3 cm de ancho.

Aberturas laterales de 9 cm.

Silueta cl sica, con un largo de la camisa para usar por dentro y que no se salga del pantal n al levantar los brazos.

Uniforme operarios

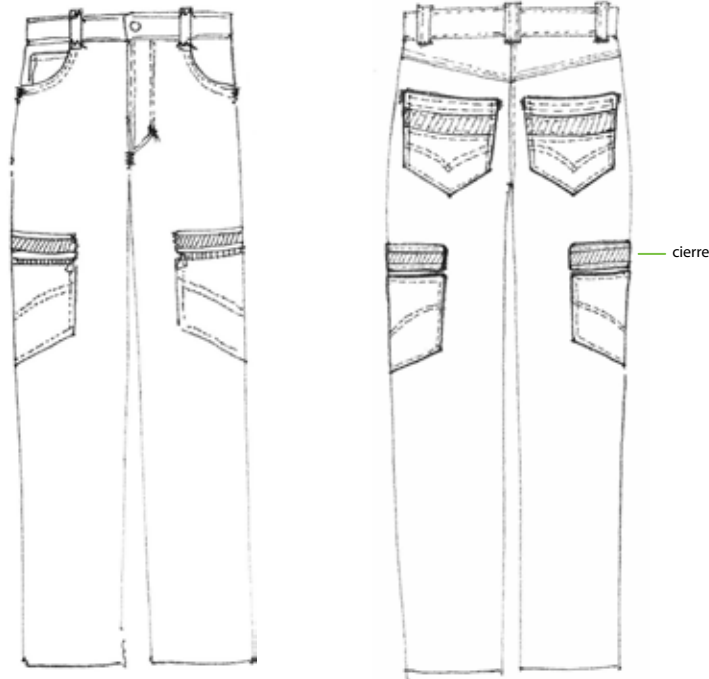
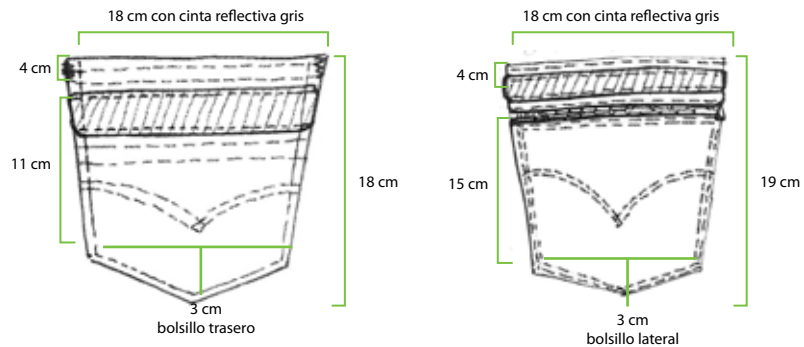

Pantalón

De corte clásico tipo jeans 5 bolsillos confeccionado todo a 2 agujas. Puntada estándar.

1 botón de pasta de 24 líneas de 4 agujeros tono a tono para la pretina, lleva 5 pasadores de 1.5 cm presillados.

Filetes tono a tono en poliéster, algodón, calibre 50.

Costuras exteriores en hilo calibre 25, en color caqui, según Pantone textil 14-1014TP.

El cierre es tono a tono, de cobre o niquelado, de 15 a 18 cm según la talla del pantalón.

Bolsillos

Bolsillo posterior con boca de 18 cm x 15 cm más punta de 3 cm, con imitación de tapas de 4 cm y cinta reflectiva de 1 pulgada centrada en la tapa (ver dibujo). Bolsillos laterales con boca de 18 cm x 15 cm más punta de 3 cm, tapa de 4 cm y cinta reflectiva tipo tela de 1 pulgada de color plata, marca 3M preferiblemente.

Van centrados en la tapa, la cual se une al bolsillo por medio de un cierre de poliéster #3, tono a tono de 18 cm (solo aplica a bolsillos laterales).

Todos los bolsillos van presillados en hilo color caqui.

Los bolsillos posteriores y laterales van con un diseño de bordado (ver dibujo).



Esta versión de chaleco es adaptable a chaqueta

Chaleco

Tela: Dril Raza, Vulcano o equivalente entre 240 y 260 gramos, 100% algodón, diagonal 3 x 1 izq.

Color: caqui 14-1014TP con metidos color terracota en la misma base o similar color 19 1522TP, según carta Pantone textil.
Fabricato color 9038o (caqui).
Fabricato color 58718 (terracota).
Coltejer 046o (caqui).
Coltejer 597o (terracota).

De uso para directores de obra, interventores de obra, gestor social, supervisores, gestor ambiental e ingenieros.

Nota:

En caso tal de que se necesite este diseño para la parte femenina se conserva igual ajustado a las proporciones y talla del cuerpo femenino. Varía el tamaño de los bolsillos, las medidas serían de 12 cm x 12 cm respetando el tamaño del ancho de la tapa que sería de 4 cm x 12 cm. Estos chalecos tipo chaqueta no llevan forro, por eso el acabado interno debe ser de excelente calidad y presentación.

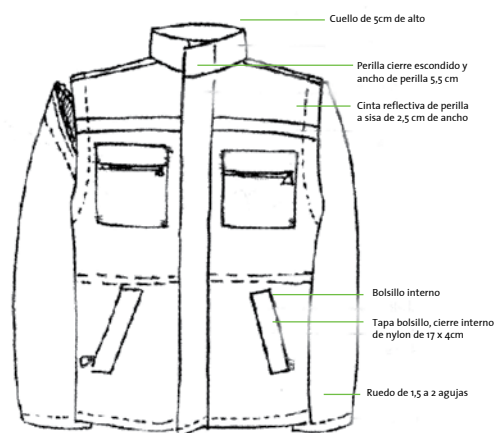
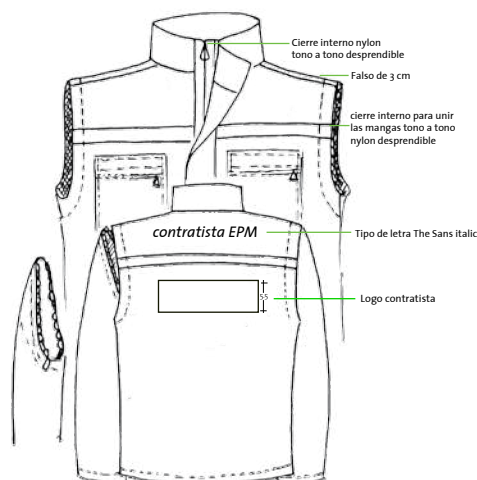

Tipografía: The Sans italic



Cuello

Cuello de 5 cm de alto, color terracota.

Perilla de cierre escondido con un ancho de 5,5 cm de color terracota con 2 broches de golpe de pasta color terracota de 11 mm en la parte superior y en la parte inferior 2 broches de golpe de pasta de 11 mm color caqui.

Bolsillos

Bolsillos superiores de 18 x 18 cm con cierres de nylon tono a tono, (ver dibujo).

Bolsillos inferiores de 17 cm con cierre interno de poliéster tono a tono, con el fondo de la tela debajo de la tapa del bolsillo la cual mide 17 cm x 4 cm (color terracota).

Bolsillo posterior ubicado en la parte inferior centrado de 28 cm x 25 cm con tapa de 7 cm, lleva tres broches plásticos de golpe de 11 líneas a 2 agujas tono a tono con el hilo.

Logos

Lleva los siguientes estampados en color negro: El texto “Contratista EPM” sobre la cinta reflectiva frontal derecha, tamaño de 1 cm de alto y 10 cm de ancho, y en la parte superior izquierda el nombre del contratista escrito en texto TheSans italic 37 puntos.

En la parte posterior lleva un texto de “Contratista EPM” sobre la cinta reflectiva de 2 cm de alto y 20 cm de ancho. Debajo de la cinta va el logo del contratista a 5,5 cm de alto y hasta 20 cm de ancho según su proporción en color negro.

Cierre

Lleva 7 cierres tono a tono, uno en cada bolsillo en poliéster #3, otro en la perilla delantera en vislón #5 color caqui (desprendible), y uno en cada sisa para desprender la manga en vislón #5 (en caso de que se desee confeccionar el chaleco adaptado a chaqueta). En este caso lleva un puño de 5 cm de ancho color caqui, el cual lleva un botón de 20 líneas color caqui con una perilla de puño de 17 cm de largo con dos botones de 20 líneas a 2 agujas. La perilla termina en punta con sobrecostura en x.

Cinta reflectiva

Cinta tipo tela reflectiva color plata. Esta cinta es de 1 pulgada de ancho, se recomienda marca 3M. La cinta debe ser de excelente calidad, durabilidad, visibilidad, resistente al lavado y va cosida en hilo color terracota a 1 aguja en contraste. Debe cumplir con la norma NTC 5563, como mínimo 330 candelas.

Va cosida a la altura de la almilla que es proporcional a la mitad de la sisa, tanto en frente como en posterior que va pegada de sisa a sisa.



Overol

Tela: Dril Raza, Vulcano o equivalente entre 240 y 260 gramos, 100% algodón, diagonal 3 x 1 izq.

Color: terracota según Pantone textil 19 1522 TP

Fabricato 58718.

Coltejer 5970.

Para cuello, puños, tapas bolsillos color caqui 14-1014 TP.

Fabricato 90380.

Coltejer 0460.

Para uso de supervisores, maestros, topógrafos y encargados de obra.

Proporciones frente

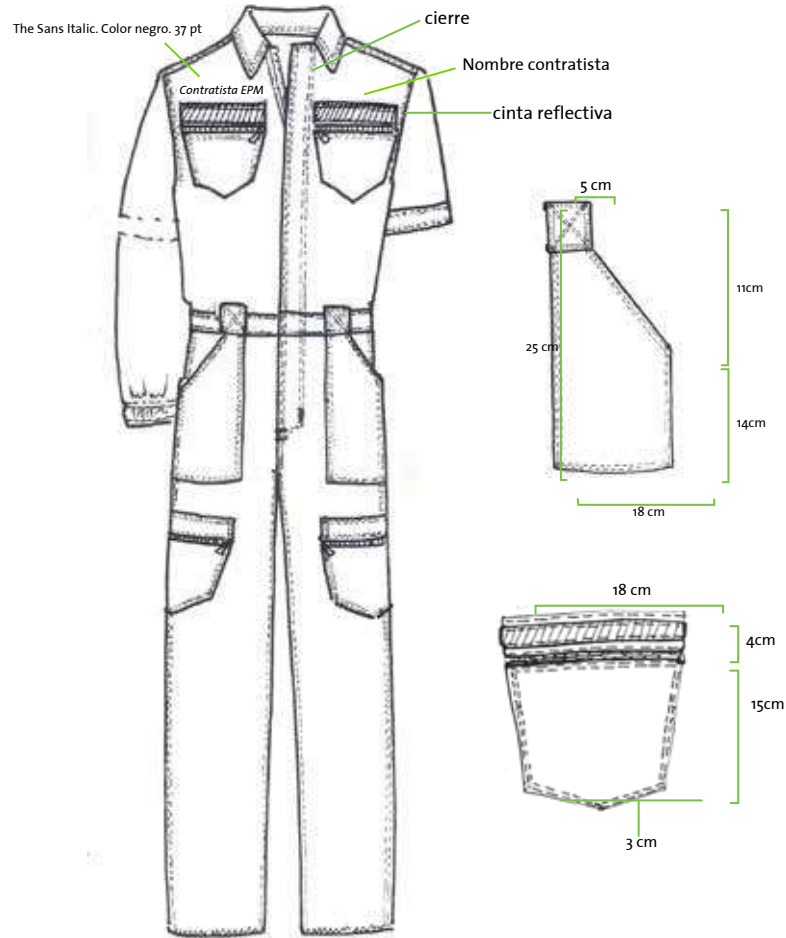

Descripción y sugerencias

Confección todo a 2 agujas

Puntada por pulgada estándar comercial.

Color de hilo caqui 14-1014 en calibre 25 para costuras externas.

Filete y amarre en calibre 75 tono a tono.

5 pasadores según muestra el dibujo.

Cuello sin banda a tres telas en contraste de tela caqui 14-1014

Manga corta: ancho de puño de 4,5 cm color caqui 14-1014.

Manga larga con puño resortado de 2,5 cm.

Bolsillos

El bolsillo frontal y los posteriores serán de 18 cm de boca, con tapa de 18 x 4 cm en contraste caqui 14-1014, con cierre de poliéster #3 color tono a tono terracota de acuerdo al color del overol. (ver dibujo). Lleva cinta reflectiva tipo tela color plata preferiblemente marca 3M. centrada en la tapa de los bolsillos frontales.

Bolsillo tipo parche carpintero que sale desde la pretina, de 25 cm de alto por 18 cm de ancho en su base, integrando el pasador. En el pasador lleva un pespunte en forma de X. El pasador hace parte del bolsillo. (Ver dibujo). Bolsillos laterales en la parte inferior, a la altura del muslo, 5 cm abajo de la base del bolsillo tipo parche. Tamaño del bolsillo con boca de 18 cm con tapas de 4 x 18 cm en donde se unen con cierres de poliéster #3 color tono a tono.

Logos

Lleva los siguientes estampados en color blanco: El texto "Contratista EPM" sobre la cinta reflectiva frontal derecha, tamaño de 1 cm de alto y 10 cm de ancho, y en la parte superior izquierda el nombre del contratista escrito en la fuente TheSans Italic tamaño 37 puntos (no es logo).

En la parte posterior lleva un texto de "Contratista EPM" sobre la cinta reflectiva de 2 cm de alto y 20 cm de ancho. Debajo de la cinta va el logo del contratista de 5,5 cm de alto y hasta 20 cm de ancho según la proporción en color blanco.

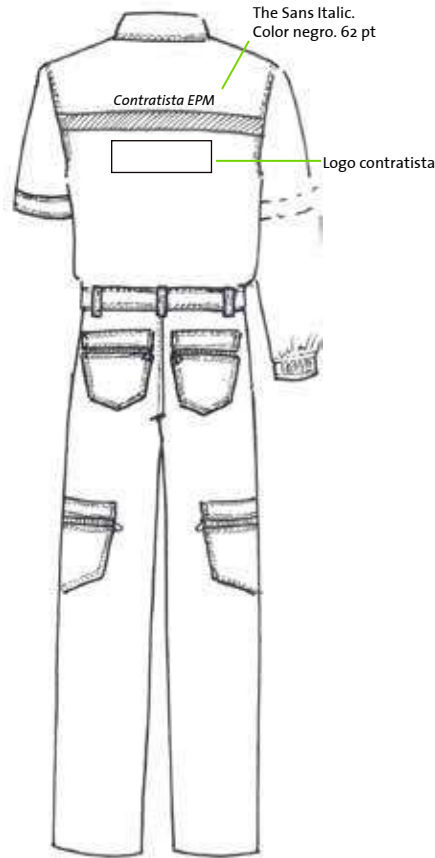

Plantilla para impresión

Contratista EPM +
2 cm
+

20 cm

Cinta reflectiva

A la altura de la almilla que es proporcional a la mitad de la sisa y va pegada de sisa a sisa. También lleva cinta centrada en la tapa de los bolsillos frontales.

Cinta tipo tela reflectiva color plata. Esta cinta es de 1 pulgada de ancho, se recomienda marca 3M y debe ser de color plata. La cinta debe ser de excelente calidad, durabilidad, visibilidad, resistente al lavado y va cosida en hilo color terracota a 1 aguja en contraste. Debe cumplir con la norma NTC 5563, como mínimo 330 candelas.

Debe ser de excelente calidad, durabilidad, visibilidad, resistente al lavado y va cosida con hilo color terracota a 1 aguja.

Especificaciones:

Cierres de bolsillos tono a tono en poliéster #3 de 18 cm.

Talla en el cuello, e instrucciones de lavado en la pretina interna.

El cierre de la perilla debe ser en visón #5 de doble fusión.

La confección de cada una de las prendas será de primera calidad, de tal manera que las costuras de las mangas y las entrepiernas del overol coincidan perfectamente.

Lleva en la cintura resorte de 5 cm oculto en la pretina.

Todos los bolsillos deben ir presillados.

Marcación cascos

Logo estampado en color negro

Espacio para logo
del contratista



Casco blanco para supervisor

Espacio para logo
del contratista



Casco amarillo para trabajador

Nota:

El casco tipo capitán (solo con visera), es únicamente de uso para personal que usa protectores auditivos tipo orejera.

Chaleco seguridad vías

Chaleco de seguridad confeccionado en malla color naranja fluorescente, por el contorno con sesgo en falla color negro, en la parte delantera y en la espalda lleva dos franjas reflectivas color plata, una a la altura de la almilla y otra a la altura de la cintura. Esta cinta es plástica color plata, de 5 cm de ancho y debe cumplir con la NTC 5563.

Estos chalecos llevarán tanto en la parte frontal como posterior el texto “Contratista EPM” estampado en color blanco sobre vinilo transparente, tamaño del texto 20 cm de ancho x 2 cm de alto.

El chaleco dispondrá en los lados de un sistema de ajuste graduable mediante dos reatas con hebillas plásticas. Deberán ser pedidos en tallas M, L o XL, de acuerdo con las necesidades del área.

Ver medidas para cada una de las tallas en la siguiente tabla.

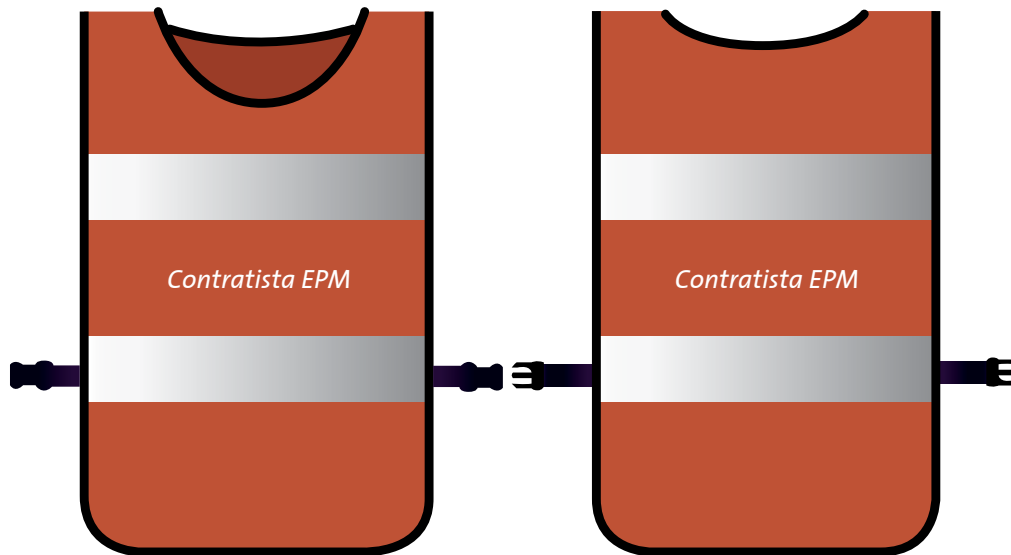

Plantilla para impresión

Contratista EPM 2 cm

20 cm

Talla	Ancho (cm)	Largo (cm)
M	38	60
L	40	65
XL	42	70

Chaleco multibolsillos

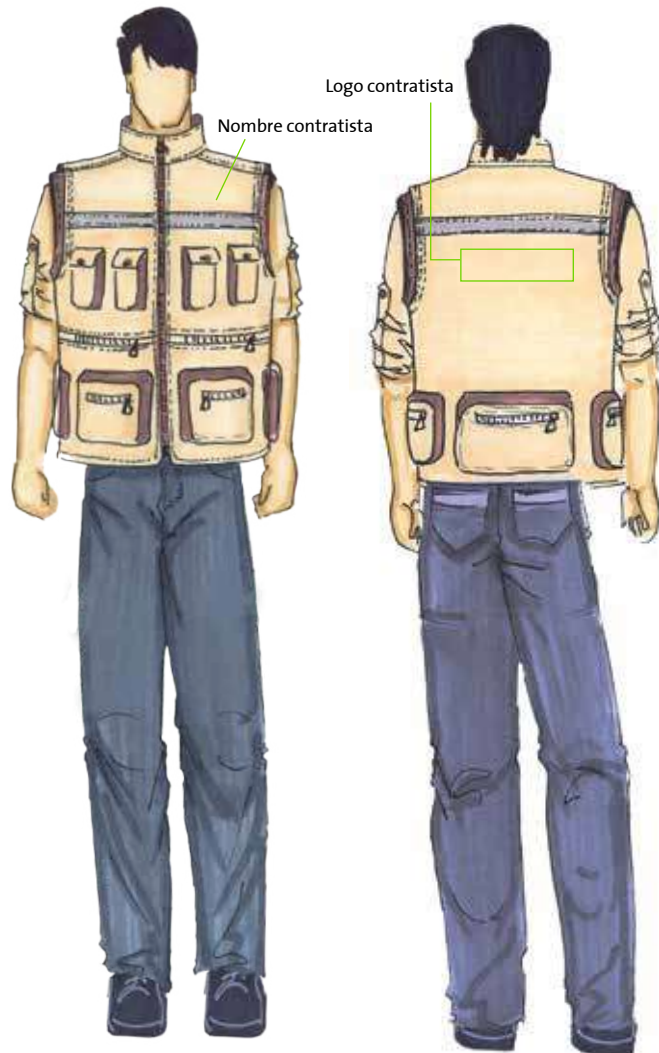

Tela: Dril Raza, Vulcano o equivalente entre 240 y 260 gramos, 100% algodón, diagonal 3 x 1 izq.

Color: caqui 14-1014TP con metidos terracota en la misma base o similar color terracota 19 1522TP según carta pantone textil.

Fabricato color 90380 (caqui).
Fabricato color 59718 (terracota).
Coltejer 0460(caqui).
Coltejer 5970 (Terracota)

De uso para directores de obra, interventores de obra, gestor social, supervisores, gestor ambiental e ingenieros.

Chaleco multibolsillos

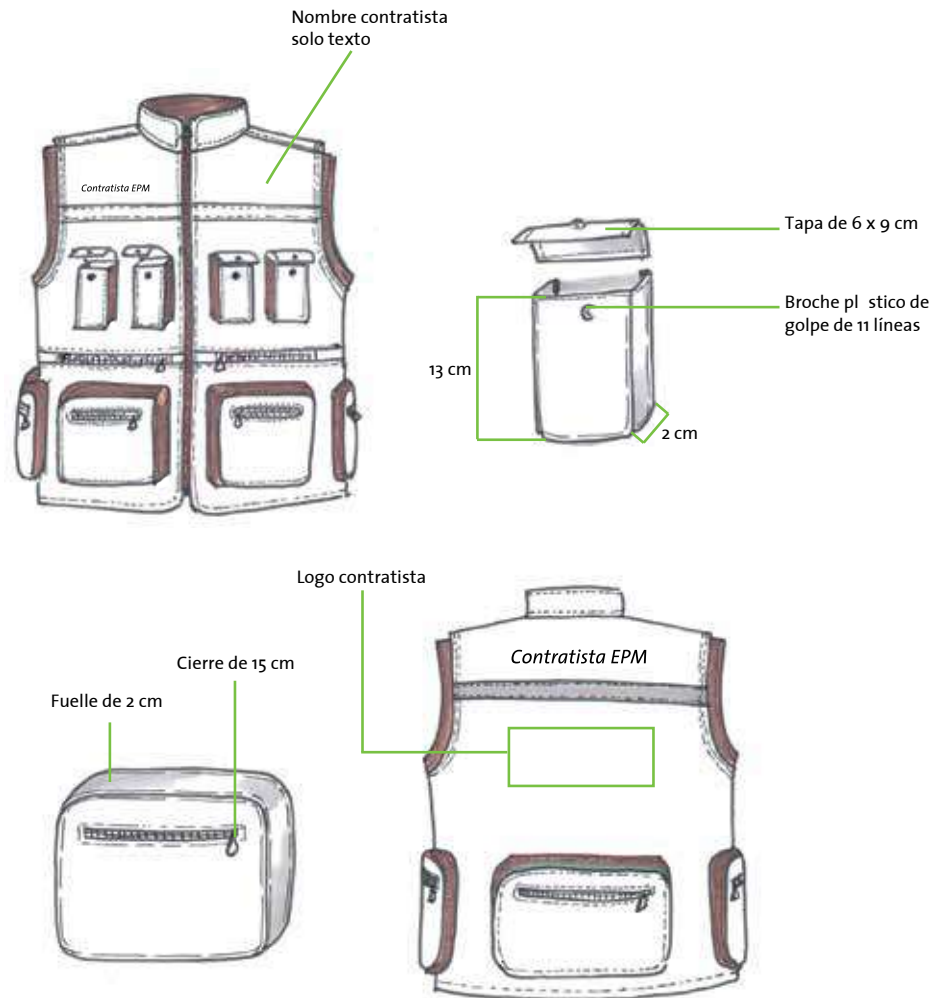

Chaleco

Chaleco color caqui, con cuello de 10 cm de alto color terracota para fuelles, falsos y sisas.

Filetes tono a tono en poliéster, algodón, calibre 75.

Costuras exteriores en hilo calibre 25, en color verde, según Pantone textil 18-0121TP.

Bolsillos

En total lleva 9 bolsillos ubicados de la siguiente forma:

Dos bolsillos frontales superiores ubicados cada cuerpo entre la línea reflectiva y los cierres en la mitad del chaleco en sentido horizontal, de 13 cm. de alto x 6 cm. de ancho, con fuelle de 2 cm, va sobrecosido 1/16 tono a tono. Cada bolsillo tiene una tapa de 9 cm de ancho x 6 cm de largo con broche plástico de golpe de 11 líneas, del color de los metidos o fuelles.

Cinco bolsillos ubicados entre la parte frontal (2), lateral (2) y posterior (1), de 15 cm. de alto x 17 cm. de ancho, con cierres de nylon tono a tono cosidos a 1/16 y fuelles de 2 cm. de ancho.

Entre los bolsillos superiores e inferiores vienen dos bolsillos internos en forma horizontal del centro hacia los costados con cierres de 20 cm, color tono a tono. El cierre debe ir centrado en el espacio disponible, y el bolsillo interno ocupa el tamaño de la parte inferior del chaleco (tela doble, ver dibujo).

Logos

Lleva los siguientes estampados en color negro: El de contratista EPM sobre la cinta frontal derecha de 10 cm de ancho x 1 cm de alto y en la parte superior izquierda el nombre del contratista en la fuente The-Sans Italic 37 puntos.

En la parte posterior lleva un texto de "Contratista EPM" sobre la cinta de 2cm de alto. Debajo de la cinta va el logo del contratista a 5,5 cm de alto.

Chaleco multibolsillos

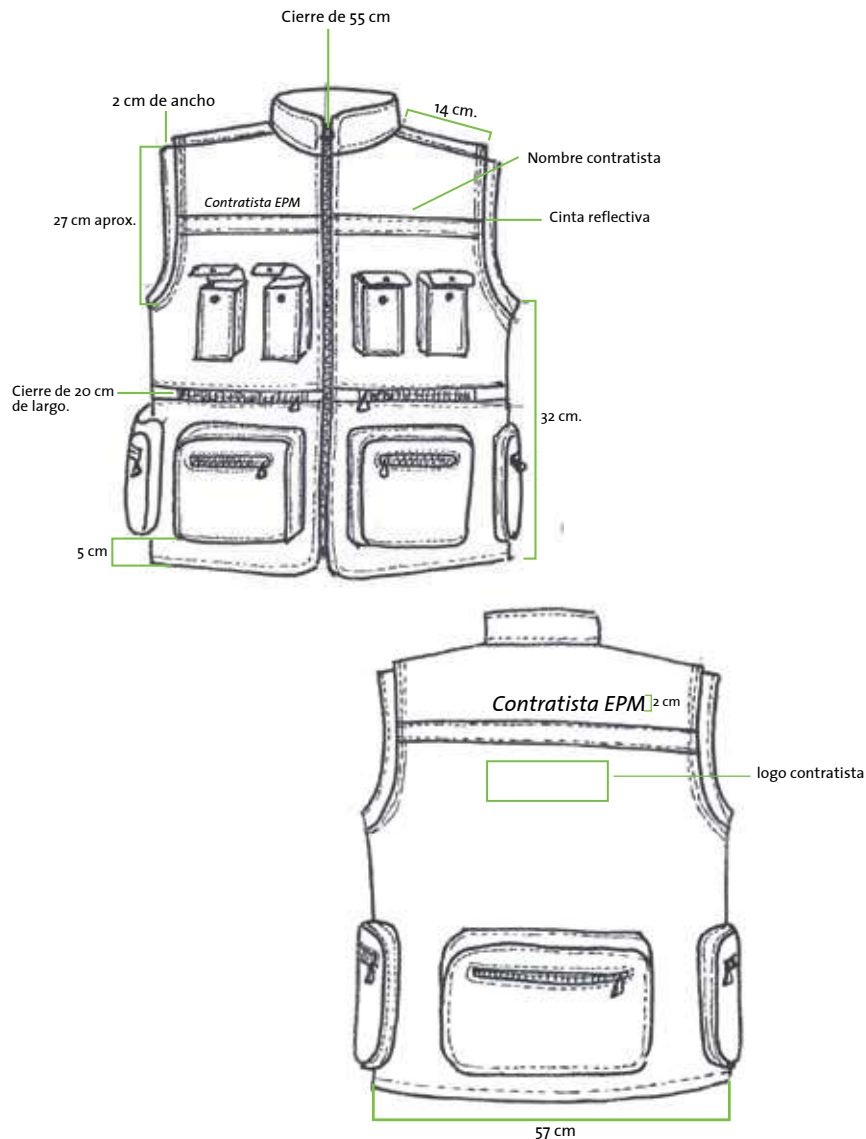

Broche de golpe

Lleva un broche plástico de golpe en cada bolsillo frontal superior de 11 mm para asegurar la tapa, color terracota.

Cierre

Lleva en total 8 cierres.

Un cierre separable en vislón #5 en perilla frontal, con un largo de 55 cm. color terracota.

Dos cierres de poliéster #3, centrados en la parte frontal del chaleco de 20 cm color caqui.

Cinco cierres de poliéster de 15 cm. de largo, uno para cada bolsillo de 17 x 15 x 2 cm color caqui.

Cinta

Cinta tipo tela reflectiva color plata. Esta cinta es de 1 pulgada de ancho, se recomienda marca 3M. La cinta debe ser de excelente calidad, durabilidad, visibilidad, resistente al lavado y va cosida en hilo color terracota a 1 aguja en contraste. Debe cumplir con la norma NTC 5563, como mínimo 330 candelas.

Va cosida a la altura de la almilla que es proporcional a la mitad de la sisa, tanto en frente como en posterior que va pegada de sisa a sisa con hilo color terracota a 1 aguja.

Construcción

Confeción todo a 2 agujas

Ruedos a 2 agujas de 1.5 cm.

Falso o pestañas visible de la sisa de 2 cm. de ancho.

Cinta reflectiva para delantero y posterior a la altura de la almilla (1/2 de sisa).

Puntada por pulgada estándar comercial.

Debe llevar talla en el cuello y marquilla con instrucciones de lavado en el costado interno de la prenda.

Estas especificaciones son para una prenda talla L.

En el momento de trabajar con tallas mayores o menores tratar de no alterar el tamaño de los bolsillos, se debe disminuir o aumentarlos proporcionalmente.

Chaqueta

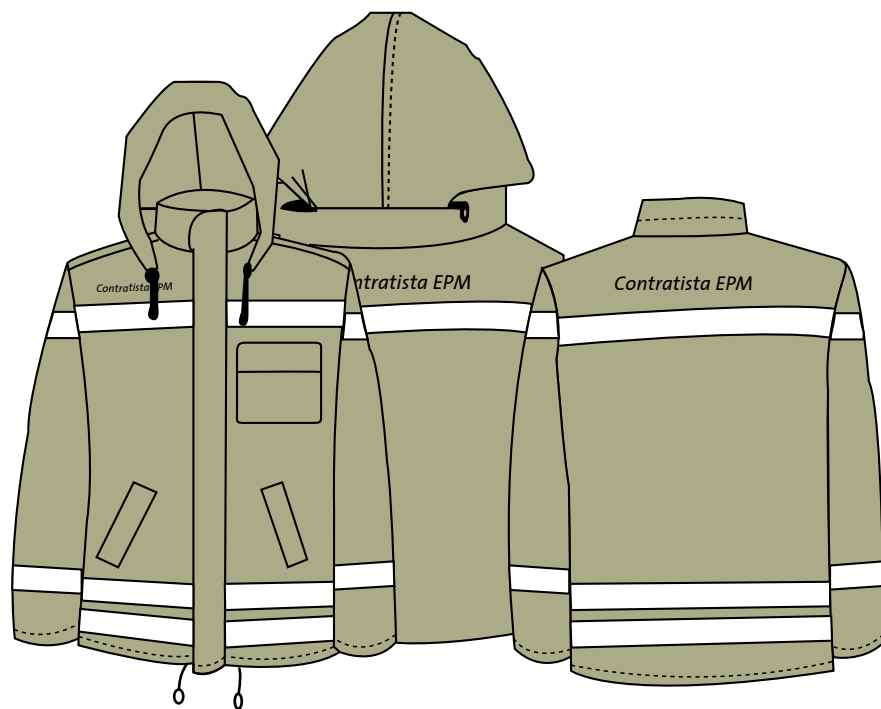

Tela: Vendaval crushed impermeable.

Color: Beige 2238 Lafayette.

Su uso es opcional.

Construcción

Todo va confeccionado a 2 agujas.

El hilo es color caqui calibre 25, los filetes y amarres internos van tono a tono.

Debe llevar talla en el cuello y marquilla con instrucciones de lavado en el costado interno.

Lleva 2 broches de golpe de pasta de 11 mm en la perilla, cuello e inferior de la perilla (ruedo) y 2 broches de golpe en la tapa del bolsillo izquierdo. Tanto en la parte inferior del ruedo como en la capucha lleva un cordón caqui con ajustadores elásticos (pulpo) tono a tono.

Nota: Esta chaqueta se puede confeccionar en tres versiones:

Versión uno: Sin forro.

Versión dos: Con forro Michigan color gris.

Versión tres: Con guata de 5 mm de grosor y forro brioni color 2348.

La chaqueta al ir con guata disminuye una talla.

El largo aproximado para la chaqueta de talla L, de hombro a cuello es de 70 cm. Se debe escalar para las demás tallas.

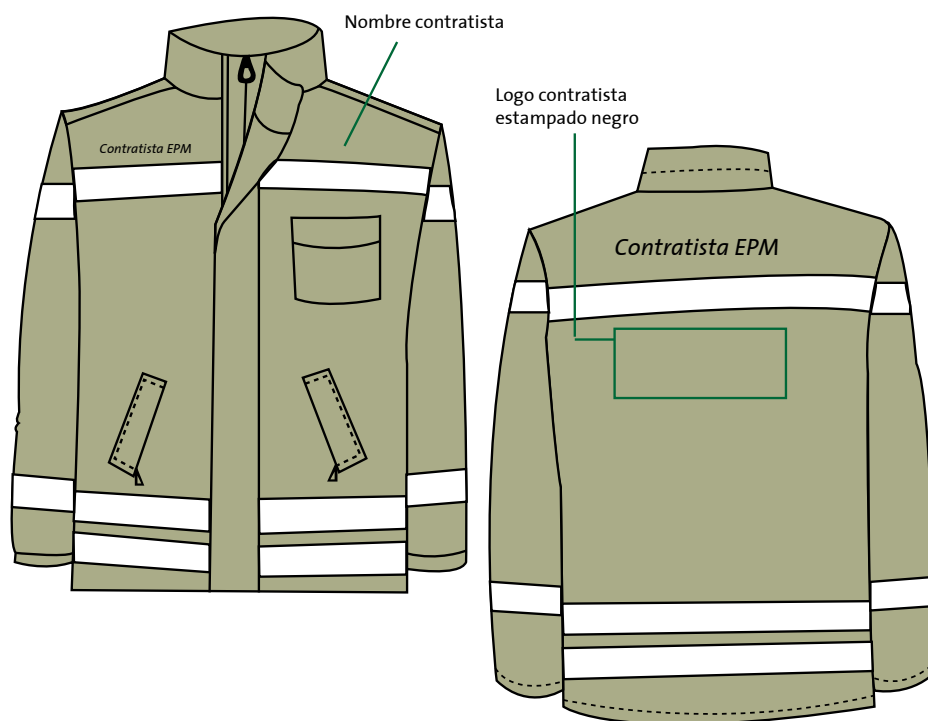

Confección

Cuello de 7 cm de alto, con perilla de 5,5 cm.

En la parte central posterior del cuello, lleva una capucha escondida con un cierre de poliéster #3 de 25 cm tono a tono. Puede ser resortado en la parte interna de 2,5 cm de ancho y un ruedo de 3 cm tono a tono.

Cierres

Lleva 4 cierres, 2 cierres en poliéster #3 color caqui en los bolsillos laterales que van escondidos debajo de la tapa de 15 cm, 1 cierre en vislón #5 en la perilla y va del largo de esta y es separable, color tono a tono. 1 cierre en poliéster #3 en la parte posterior del cuello de 25 cm centrado en la mitad del alto del cuello, tono a tono.

Bolsillos

Bolsillo frontal superior izquierdo de la chaqueta de 15 cm x 15 cm con tapa 7 cm y 2 broches de golpe de pasta tono a tono de 11 mm.

Bolsillos frontales inferiores con tapas sobrepuestas de 5 cm x 20 cm de largo en forma diagonal.

Logos

Lleva los siguientes estampados en color negro: El de contratista EPM sobre la cinta frontal derecha de 10 cm de ancho x 1 cm de alto y en la parte superior izquierda el nombre del contratista en la fuente The-Sans Italic 37 puntos.

En la parte posterior lleva un texto de "Contratista EPM" sobre la cinta reflectiva. Debajo de la cinta va el logo del contratista a 5,5 cm de alto y hasta 20 cm de ancho o proporcional su área, es en color negro.

Cinta reflectiva

Cinta tipo tela reflectiva color plata. Esta cinta es de 1 pulgada de ancho, se recomienda marca 3M. La cinta debe ser de excelente calidad, durabilidad, visibilidad, resistente al lavado y va cosida en hilo color terracota a 1 aguja en contraste. Debe cumplir con la norma NTC 5563, como mínimo 330 candelas.

Va cosida a la altura de la almilla que es proporcional a la mitad de la sisa, tanto en frente como en posterior que va pegada de sisa a sisa.



2. Contratistas de servicios

Uniforme aseo femenino



Camisa

Tela: Tejido plano, 100% poli ester
Peso 140 +- 6gr/m2
Ancho total: 151.00 +-2 cm
Ancho cortable: 149.00 +- 2cm
Encogimiento máximo 3%
Color: beige ref. 2009
Base: 2319 resort.

Pantalón

Tela: Tejido plano, 100% poli ester
Peso 140 +- 6gr/m2
Ancho total: 151.00 +-2 cm
Ancho cortable: 149.00 +- 2cm
Encogimiento máximo 3%
Color: caqui 2329
Base: 2319

Con este uniforme damos cumplimiento al decreto 3075 de 1997, Capítulo III, artículo 15 PRÁCTICAS HIGIÉNICAS Y MEDIDAS DE PROTECCIÓN, ítem b.

Uniforme aseo femenino

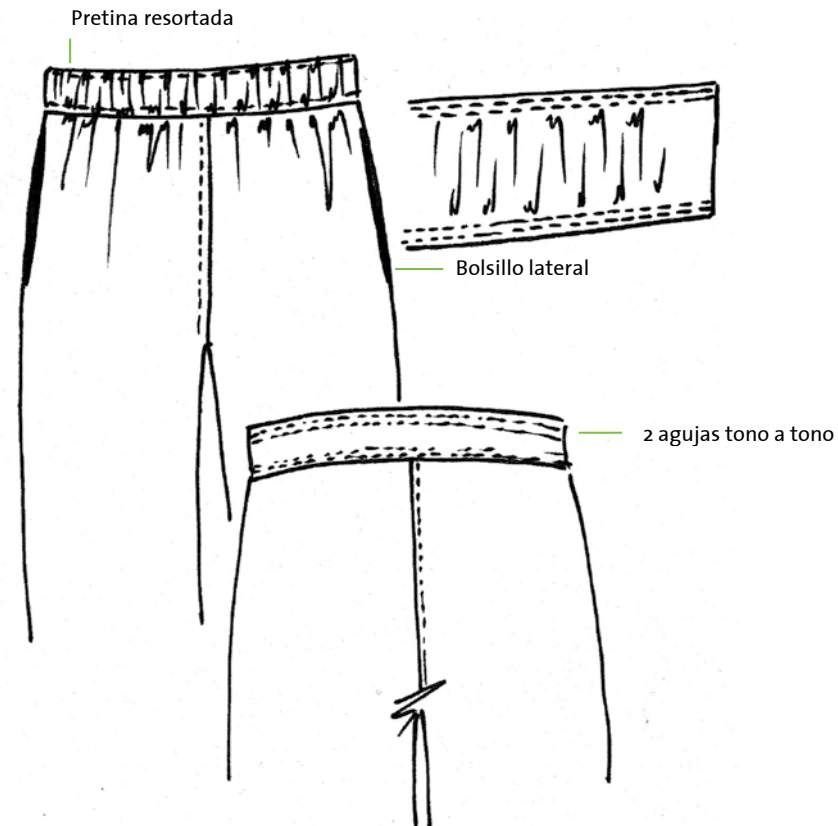

Pantal n:

Pantal n de silueta cl sica, con una pretina de 4 cm enresortada completamente. Bota recta. El resorte va pisado a dos agujas (ver dibujo). Tiene dos bolsillos laterales tipo americano, presillado.

Filetes con puntada de seguridad y costuras internas tono a tono poli ster – algod n calibre 75.

Toda esta prenda debe ir confeccionada en hilo calibre 50 poli ster algod n en color caqui tono a tono.

Tiro frontal y posterior con pspunte a dos agujas.

Confecci n a 1/16.

Detalles internos:

La talla, las instrucciones de lavado y la marquilla van en la pretina interna.

Uniforme aseo femenino

The Sans Italic  *Contratista EPM*

The Sans Italic  *Contratista EPM*

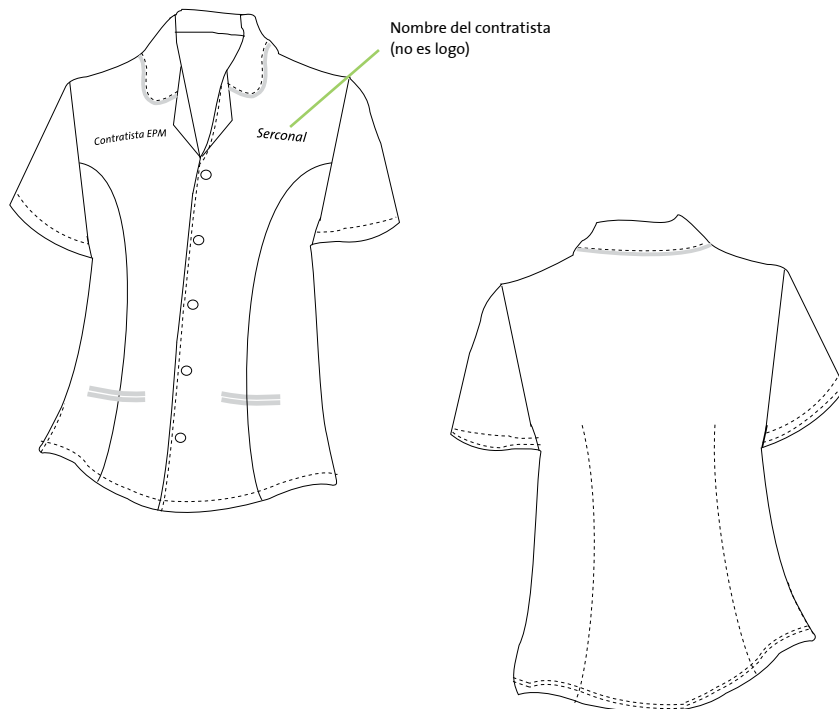

Blusa

Blusa manga corta color beige, puño a una aguja.

Cuello sport extendido con variación en puntas (curvas). Ver muestra según dibujo, la parte curva lleva envivado de 3mm con alma, tela igual a la del pantalón. Lleva entretela fusionable en perillas y cuello.

Tiene una perilla falsa frontal de 7 cm de ancho.

Toda la prenda será confeccionada a 1 aguja en hilo poliéster algodón, para las costuras exteriores se usará hilo calibre 50 entonando al color del pantalón. El hilo en los filetes y amarres es de calibre 75 color tono a tono.

Las camisas van con un corte frontal estilo princesa y en la parte posterior de silueta semientallada.

Número de puntadas por pulgada estándar.

Ruedos a 1,5 cm con aberturas laterales de 9 cm, corte curva trevi.

Bolsillos

Lleva dos bolsillos tipo ojal abertura de 12 cm, con sesgo de 5mm, el forro es en la misma tela del pantalón, se ubican a la altura de la cintura y centrados con respecto al corte frontal.

Botones

En la perilla frontal lleva 5 broches de golpe de 18 líneas color caqui similar al color del pantalón.

Logos

Bordados en hilo de seda similar al color del pantalón, en la parte frontal izquierda (punto corazón) lleva el nombre del contratista en la fuente TheSans-Italic 37 puntos, al lado derecho lleva texto "Contratista EPM", tamaño 0 1 cm de alto y 10 cm de ancho.

Uniforme aseo masculino



Camisa

Tela: dril raza, vulcano, twil nadir o equivalente entre 180 y 260 gramos.

Color terracota pantone textil 19 1522TP

Fabricato color 58718.

Coltejer color 5970.

Mangas y franja

Color: caqui pantone

textil 14-1014TP .

Fabricato color 90380.

Coltejer color 0460.

Pantalón

Tela: Dril Raza, Vulcano o equivalente entre 240 y 260 gramos, 100% algodón, diagonal 3 x 1 izq.

Color: terracota según pantone textil 19 1522TP.

Fabricato color 58718.

Coltejer color 5970.

Uniforme aseo masculino

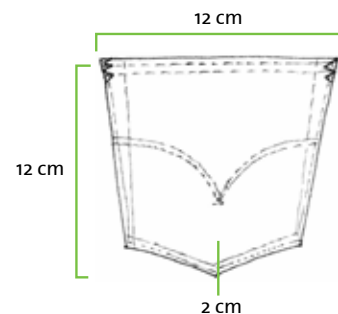
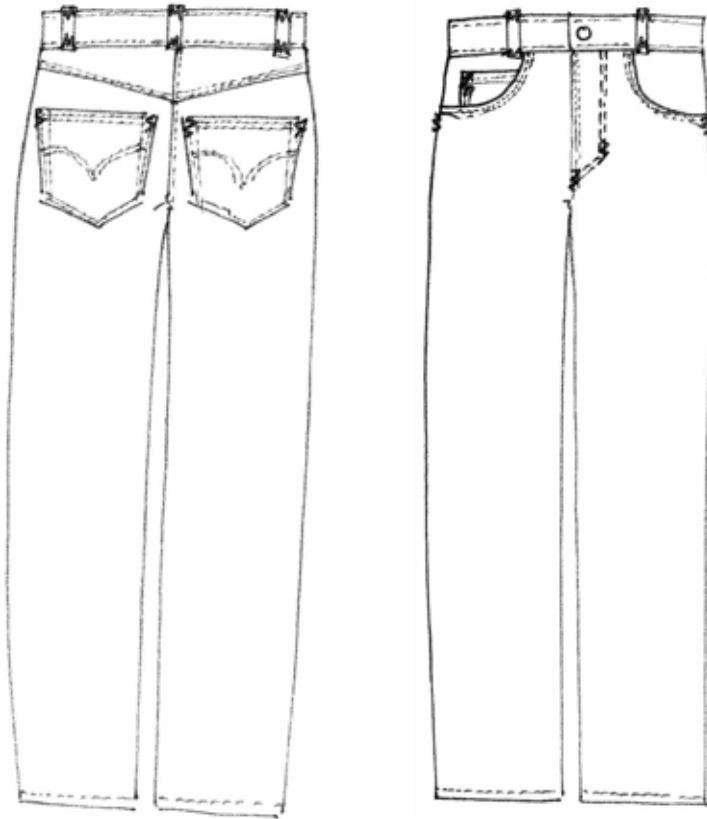

Pantalón:

De corte clásico tipo jeans 5 bolsillos, confeccionado a 2 agujas en hilo color caqui calibre 25.

Filetes tono a tono en poliéster - algodón, calibre 75. Amarres tono a tono también en poliéster - algodón, calibre 25.

Cierre:

El cierre es tono a tono, de cobre o niquelado, de 15 a 18 cm según el tamaño de la bragueta.

Pretina:

En la pretina lleva un botón de 24 líneas tono a tono. Lleva 5 pasadores de 1.5 cm presillados.

Bolsillos:

Los bolsillos posteriores llevan un bordado decorativo (ver dibujo).

Bolsillos de 18 cm x 15 cm en punta de 3 cm.

Todos los bolsillos van presillados.

Uniforme aseo masculino

The Sans Italic



Camisa

Manga corta de color caqui, con un puño terracota de 4 cm de ancho, y una charretera terracota de 10 x 3 cm que termina en punta.

El cuello es de corte clásico camisero y con banda. Lleva entretela fusionable ref 2057 en puños, perillas y cuello.

El ancho de la perilla frontal de la camisa es de 3,5 cm en color terracota y no es integrada, debe ser cortada aparte.

Toda la prenda ser confeccionada a 2 agujas en hilo poliéster-algodón.

Para las costuras exteriores se usar hilo calibre 25, de color caqui número 14-1014TP Pantone textil, que contrastar con el fondo de la camisa.

El hilo en los filetes y amarres es de calibre 75 y va en color terracota tono a tono de la prenda.

Botones:

En total 12 unidades de botones en pasta de 2 orificios, distribuidos de la siguiente forma:

7 botones en la perilla frontal desde el cuello hasta debajo de la misma de 20 líneas, color terracota tono a tono.

1 para cada una de las charreteras de 20 líneas color caqui.

1 de repuesto en la parte interna inferior de la perilla de 20 líneas, color terracota.

2 botones color caqui de 20 líneas ubicados en el bolsillo izquierdo con hilo color terracota (ver dibujo).

Uniforme aseo masculino

The Sans Italic

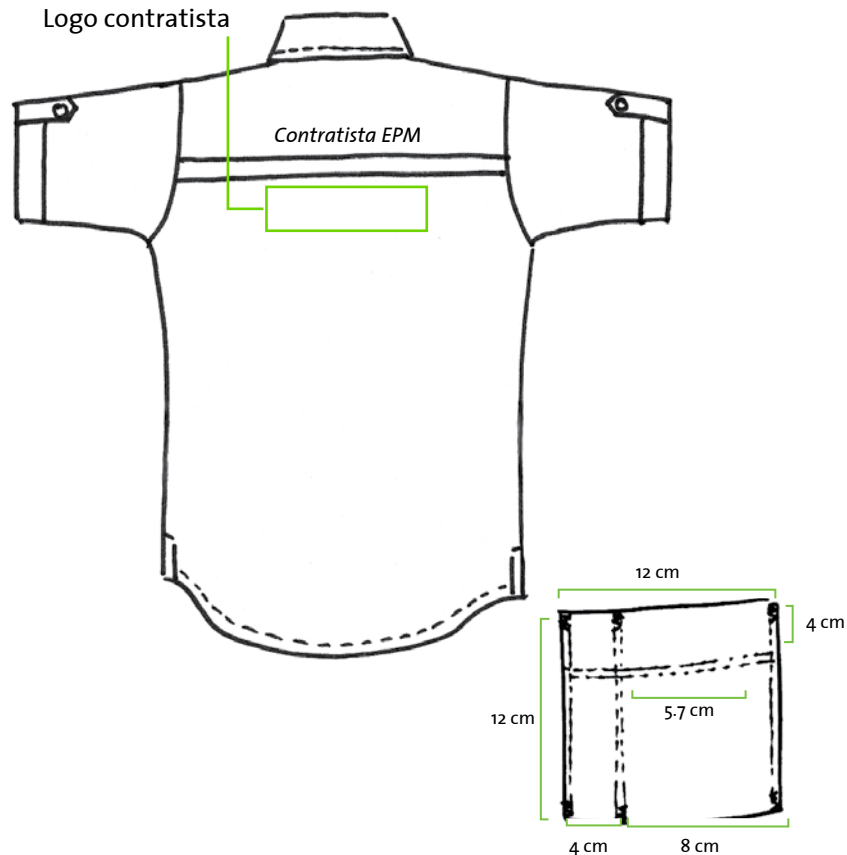

Bolsillos

Tiene dos bolsillos delanteros de 15 cm x 15 cm tipo parche con costuras decorativas que no pisan la tela de la camisa.

Logos

Estampados en color blanco: el texto “Contratista EPM” sobre la cinta frontal derecha, tamaño de 1 cm de alto y 10 cm de ancho, y en la parte superior izquierda el nombre del contratista escrito en la fuente The Sans Italic 37 puntos.

En la parte posterior lleva un texto de “Contratista EPM” sobre la cinta, de 2 cm de alto y 20 cm de ancho. Debajo de la cinta va el logo del contratista de 5,5 cm de alto y hasta 20 cm de ancho.

Franja

A la altura de la almilla, que es proporcional a la mitad de la sisa lleva cinta (en la misma tela o similar) de color caqui, que va pegada desde la perilla hasta la sisa, esta cinta es 1 pulgada de ancho y va cosida con el mismo hilo de la prenda en color caqui.

Construcción

Confección general 2 agujas.

Cinta en la misma tela para delantero y posterior a la altura de la almilla. Silueta clásica.

Los ojales de la perilla son verticales, tono a tono.

Número de puntadas por pulgada estándar.

Ruedos a 1,5 cm con aberturas laterales de 9 cm, ajuste a 1/4 corte.

Corte curvo y asimétrico.

Uniforme oficinas



Pantalón

Tela: tejido plano
Composición: 96% pol, 4% lycra
Peso: 220.00 +/- 10 g/m²
Ancho total: 150.00 +/- 2 cm
Base: 22976 Batary Lycra
Color: 190915



Camisa

Tela: tejido plano
Composición: 82% pol, 18% alg
Peso: 123.00 +/- 7gr/m²
Ancho: 161.00 +/- 2 cm
Tela: Base 2266
Color: 1927



El calzado es negro y cerrado. Para las damas el tacón debe ser medio, se acepta plano.

Bordado

Todas las camisas, tanto para hombre como para mujer llevan bordado el texto "Contratista EPM" en hilo 100% poliéster color 2282 de la carta Marathon o similar.

Uniforme oficina femenino

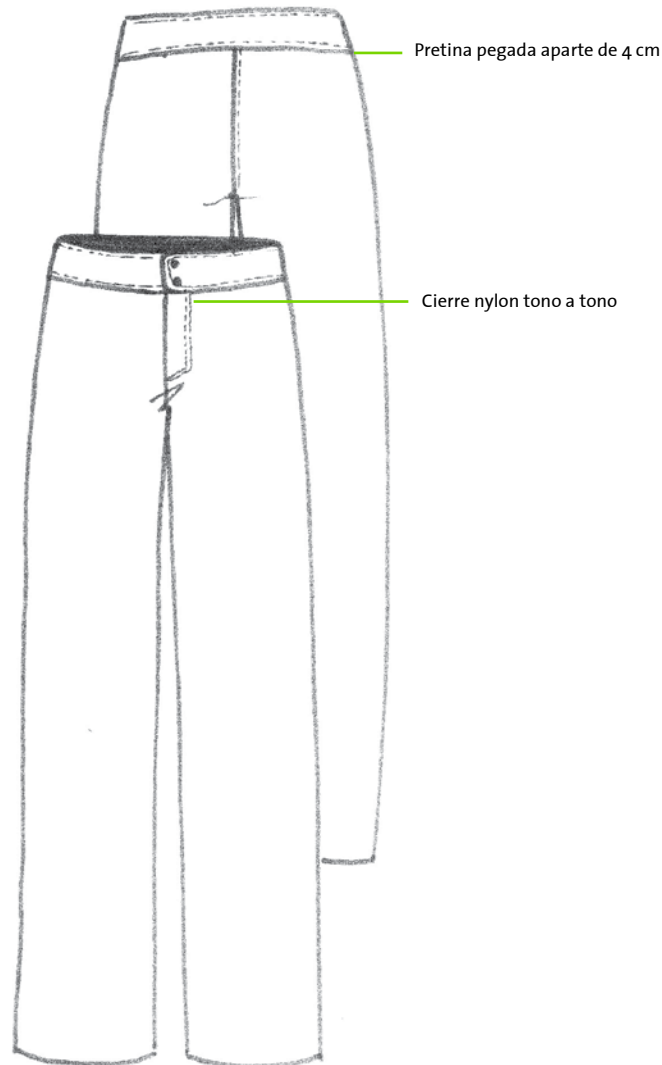

Pantalón

El pantalón es con pretina de corte clásico pegada aparte de 4 cm de ancho, con 2 botones de 20 líneas y pespunte sobrecosido con cierre de nylon de 10 cm tono a tono en la parte frontal. Bota recta.

Los hilos son calibre 75 de poliéster – algodón.

El botón es de 20 líneas tono a tono de 4 agujeros.

No lleva bolsillos.

No lleva pasadores.

El planchado debe formar un quiebre en la línea de aplomo en frente y posterior.

Uniforme oficina femenino

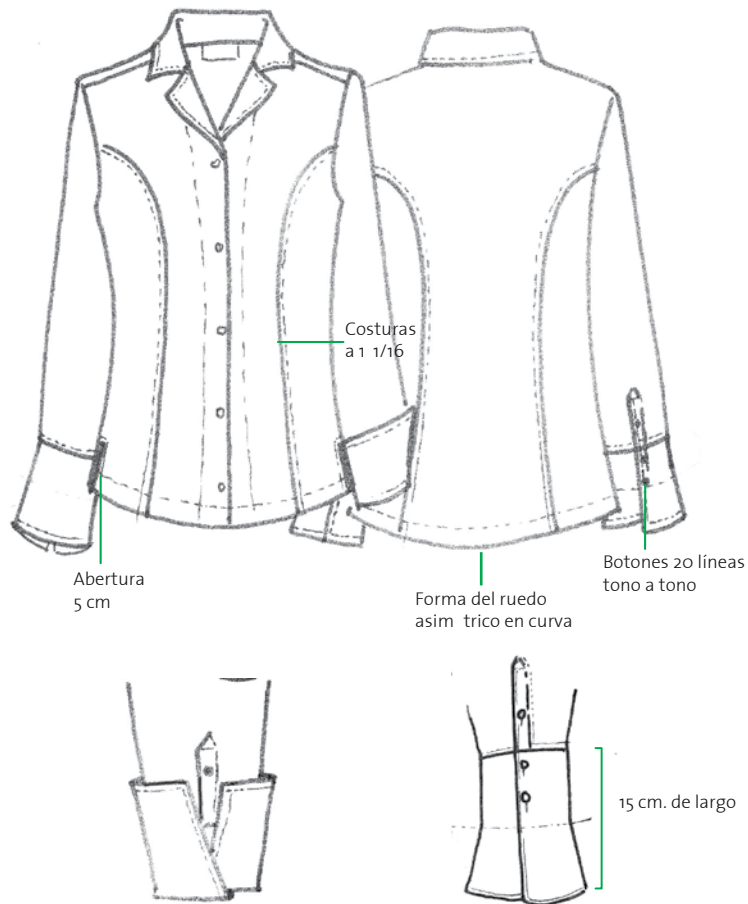

Blusa manga larga

Lleva un falso interno pisado por encima (ver dibujo) y entretela doble fusión ref: Dofuse 18S blanca de Fabricato, para puño o también. La blusa es manga clásica larga, con puño de 15 cm de largo. Estas blusas van confeccionadas a 1/16, tono a tono con hilo calibre 75 poliéster-algodón.

Botones

Lleva en la perilla frontal 6 botones incluyendo el repuesto de 20 líneas, tono a tono de 2 agujeros. En perilla de puño 1 botón de 20 líneas. En puño 2 botones de 20 líneas.

Construcción

El cuello va con entretela doble fusión ref: Dofuse 18S termos no tejida de Fabricato. Lleva un corte curvo asimétrico en el ruedo con una abertura en costado de 5 cm. Los ojales de la perilla son verticales. Ruedos a 1,5 cm. Número de puntadas por pulgada estándar.

Nota

Las camisas tanto masculinas como femeninas, llevan talla en el cuello, y las instrucciones de lavado, marquilla y botón de repuesto en la parte inferior interna de la perilla.

Uniforme oficina masculino

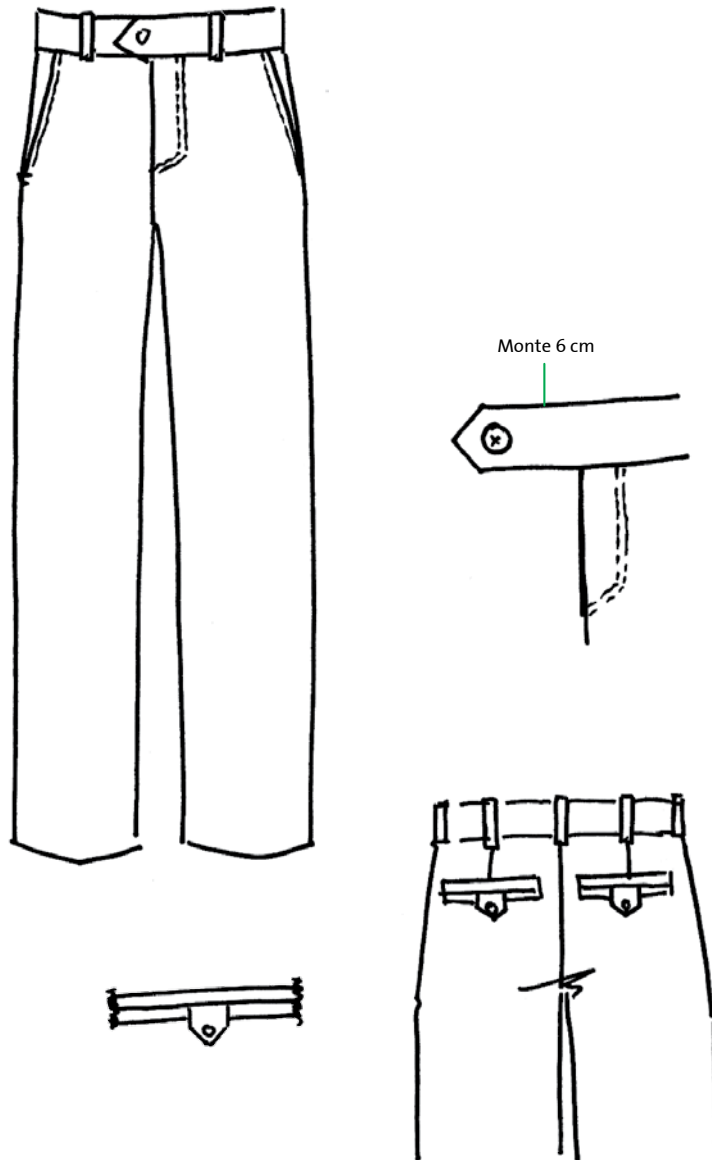

Pantalón

Es clásico y sin preses.

El cierre es en nylon tono a tono, con bolsillos delanteros diagonales (ver dibujo) pespuntados a 1/4 y presillados en los extremos.

En la parte posterior lleva 2 bolsillos de doble ribete, y van presillados en los extremos, en la mitad de cada bolsillo lleva una charretera de 2 cm de ancho por 4 cm de largo que termina en punta, pero con un ojal para botón de 20 líneas (ver dibujo).

La bota es recta y fileteada.

El planchado debe ser impecable y de tipo pantalón con quiebre en el centro de pierna.

Lleva un monte de 6 cm en la pretina con botón exterior de 24 líneas tono a tono y en la parte interior lleva broche sastre.

Son 7 pasadores en total 1.5 cm de ancho.

Lleva también 2 botones de 20 líneas para las charreteras.

En la pretina lleva 1 botón de 20 líneas y 1 de repuesto en el interior.

Lleva un broche de sastre interno, y un cierre de nylon tono a tono.

La confección es la de un clásico estándar tono a tono, lo mismo para los forros de la pretina y los bolsillos.

Uniforme oficina masculino

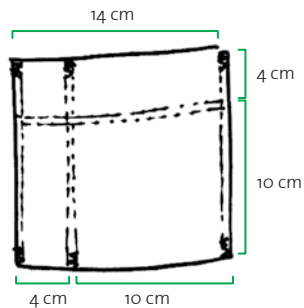
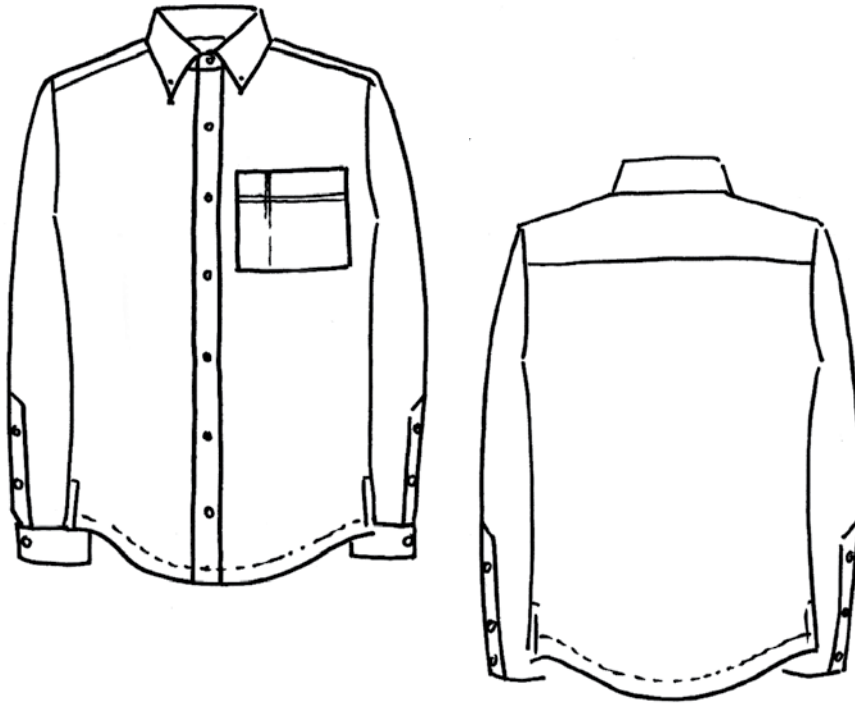

Camisa manga larga

Camisa de corte clásico manga larga. Almilla doble, a una altura de 12 cm.

La almilla, las perillas, la sisa y el hombro, llevan doble costura. La perilla es de 3,5 cm de ancho no integrada. Cuello clásico camisero.

Los cuellos, puños, y solapas de camisas deben ir en entretela 2057 TFS marca Fabricato, en resina fusionable por ambas caras.

Botones

Lleva 14 botones en total.

8 botones en la perilla frontal de 20 líneas cada uno incluyendo el repuesto tono a tono que va fijado al interior de la perilla.

1 botón en cada puño de 20 líneas tono a tono.

2 botones en cada perilla de puño de 20 líneas tono a tono.

Bolsillos

Bolsillo de camisa frontal superior izquierdo de 14 cm x 14 cm, las costuras del bolsillo son decorativas y no se debe coser la tela posterior.

Construcción

Todo debe llevar talla en el cuello y la marquilla con instrucciones de lavado al interior de la perilla en la parte inferior.



3. Comercializadores de gas

Identificación del personal

Esta pieza hace parte del uniforme, por lo tanto debe ser portada constantemente por todos los contratistas.

Durante la ejecución de los trabajos, será responsabilidad del contratista el uso que se le dé al carné, el cual será un documento personal e intransferible, su vigencia estará definida por la duración del contrato.

En todo caso, en acuerdo con el interventor del contrato, se deberá informar a EPM todo evento que se presente con relación a los cambios en el personal del contratista, para actualizar la base de datos de servicio al cliente, quien para efectos de verificación en la atención de las quejas pueda disponer de información precisa relacionada con el personal que labora para el contratista.

Especificaciones técnicas del carné :

El carné debe elaborarse mediante proceso litográfico. No está permitido el uso de fotocopias.

Papel: Propalcote 280 gr

Tintas: 2 x 2, negro y Pantone 490

Tamaño: 8,5 x 5,5 cm.

Debe estar debidamente firmado por el encargado de la inventoría del contrato, debe tener foto de 3 x 4 cm a color y en fondo blanco, y debe estar plastificado.

Identificación del personal

Contratista EPM

Fotografía 3 x 4 cm

Empresa contratista
Nombre del trabajador
Documento de identidad y RH
Número de contrato
Validez del documento M / D / A

Representante legal

• The Sans Light Italic. Pantone 490 C. 8,5 pt

• The Sans Plain. Negro. 10,4 pt.

• The Sans Light Italic. Negro. 8,8 pt. Centrado.

• The Sans Light Italic. Pantone 490 C.
Centrado con respecto a la línea. 6,6 pt

5,5 CM

Firma del interventor de EPM

Contratista EPM

Este carné es personal e intransferible. En el momento del retiro del trabajador o caducidad del contrato, deberá ser devuelto al interventor de EPM.

Valide la identidad del contratista en el teléfono 44 44 115.

8,5 CM

• Espacio de 7,5 x 1 cm, línea en color gris.

• The Sans Plain. Pantone 490 C y centrado con respecto al espacio de la firma.

• The Sans Italic. Pantone 490 C. 11 pt

• The Sans Plain. Negro 8 pt. Justificado.

Material informativo

Cuando la comunicación deba ser emitida por EPM, el interventor de EPM solicitará el diseño a través de la Gerencia Identidad Corporativa, quien entregará los artes para que el contratista asuma la producción y distribución del material.

Cuando la comunicación sea emitida por el contratista, no debe hablar en nombre de EPM.

El contratista debe mantener el formato único de volante pre impreso con la línea de atención, logo del contratista y el texto “Contratista EPM” para los casos en que requiera enviar una información de carácter urgente.

Formato único de volante autorizado para comunicaciones emitidas por los contratistas, que se adaptará para los siguientes casos:

- Volante inicio de obra
- Volante invitación a reuniones
- Volante desvío o cierre de vía
- Volante de terminación de obra

(Nombre del contratista) informa:

Este espacio es para mostrar en donde incluir el contenido del mensaje

Atención al cliente EPM
44 44 115
Línea ética: 01 8000 522 955

Contratista EPM

Tamaño media carta: 14 x 21.5 cm
Tamaño carta: 21.5 x 28 cm
Papel Bond de 75 o 90 gr, color blanco

Las márgenes deben ser las estipuladas por la norma Icontec.
El texto debe ser Calibri de 11 a 12 puntos en color negro.

Línea de atención al cliente, letra VAGRounded It 12 puntos, número en la misma fuente tamaño 29 puntos.

Logo contratista a color de 4.5 x 1.5

TheSans Italic color negro, 20 pt

Uniforme asesores gas Área Metropolitana



Pantalón

Tela: tejido plano
Composición: 96% pol, 4% lycra
Peso: 220.00 +/- 10 g/m²
Ancho total: 150.00 +/- 2 cm
Base: 22976 Batary Lycra
Color: 190915



Camisa

Tela: tejido plano
Composición: 82% pol, 18% alg
Peso: 123.00 +/- 7gr/m²
Ancho: 161.00 +/- 2 cm
Tela: Base 2266
Color: 1927



El calzado es negro y cerrado. Para las damas el tacón debe ser medio, se acepta plano.

Bordado

Todas las camisas, tanto para hombre como para mujer llevan bordado el texto "Contratista EPM" en hilo 100% poliéster color 2282 de la carta Marathon o similar.

El calzado debe ser color café o miel y cerrado.

Uniforme asesores gas Área Metropolitana - femenino

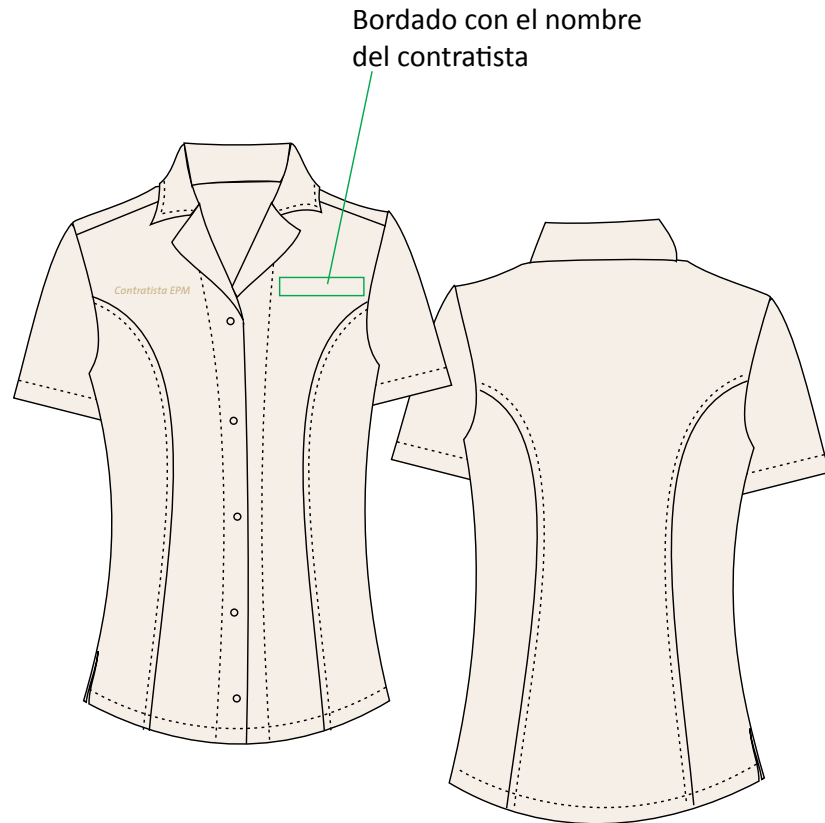

Blusa manga corta

Blusa de corte clásico, cuello sport, con un falso en perilla interno pisado por encima según dibujo.
En la perilla lleva 6 botones incluyendo el repuesto que va en la parte interna inferior, todos de 20 líneas tono a tono de 2 agujeros color tono a tono. Los ojales de la perilla son verticales.
El cuello va con entretela doble fusión ref: Dofius 185 termos no tejida.

Estas blusas van confeccionadas a 1/16, tono a tono, con hilo calibre 75 poliéster - algodón, para su totalidad. Lleva un corte curvo asimétrico, ruedo a 1.5 cm y con apertura a los costados de 5 cm.
Lleva pinzas con respunte tanto en frente como en posterior para entallar la prenda.
Número de puntadas por pulgada estándar.

Cinturón

Confeccionado en la misma tela y color del pantalón.
Mide 180 cm de largo x 5 cm de ancho con puntas en diagonal y va entalegado y asentado con doble costura.

Uniforme asesores gas Área Metropolitana - femenino



Pantalón

El pantalón es con pretina de corte clásico pegada aparte de 4 cm de ancho, con 2 botones de 20 líneas y pespunte sobrecosido con cierre de poliéster #3 de 10 cm tono a tono en la parte frontal. Bota recta.

Los hilos son calibre 75 de poliéster – algodón. El botón es de 20 líneas tono a tono de 4 agujeros. No lleva bolsillos. No lleva pasadores.

El planchado debe formar un quiebre en la línea de aplomo en frente y posterior.

Uniforme asesores gas Área Metropolitana - masculino

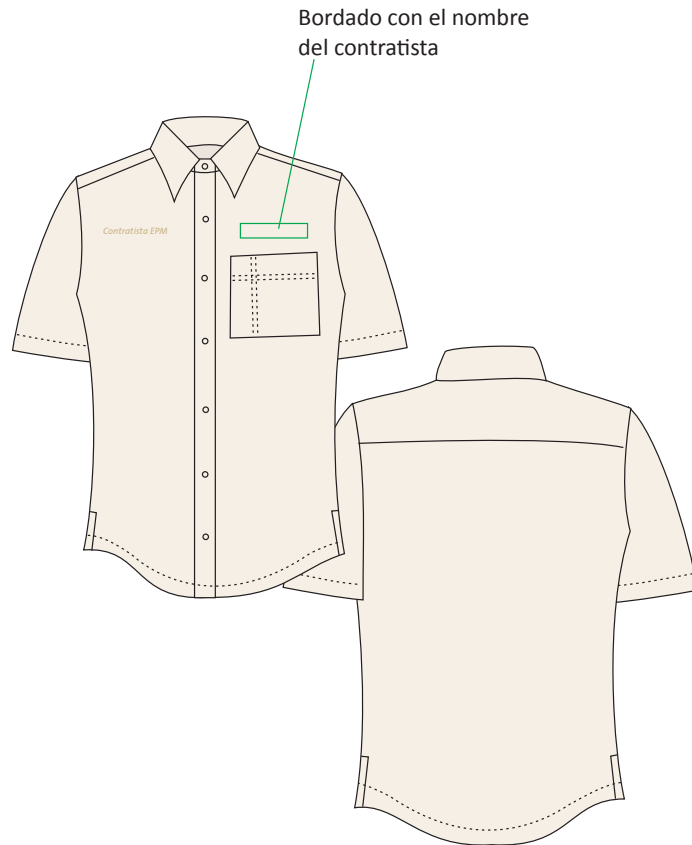

Camisa

Camisa de corte clásico manga corta, cuello clásico camisero. a una altura de 12 cm, almilla doble, la almilla, las perillas, la sisa y el hombro, llevan doble costura. Perilla de 3.5 cm de ancho no integrada.

Los cuellos, puños, y solapas de camisas deben ir en entretela 2057 TFS marca Fabricato, en resina fusionable por ambas caras.

Botones

Lleva 14 botones en total.

8 botones en la perilla frontal de 20 líneas cada uno incluyendo el repuesto tono a tono.

1 botón en cada puño de 20 líneas tono a tono.

2 botones en cada perilla de puño de 20 líneas tono a tono.

Bolsillos

Bolsillo de camisa frontal superior izquierdo de 14 cm x 14 cm, con separador de 4 cm a doble costura (ver dibujo). Las costuras del bolsillo son decorativas y no se debe coser la tela posterior.

Construcción

Todo debe llevar tallas, marquillas de EPM e instrucciones de lavado.

La talla va en el cuello, las demás marquillas en la parte inferior interna de la perilla.

Uniforme asesores gas Área Metropolitana - masculino



Pantalón

Pantalón clásico y sin presnes. La bota es recta y fileteada. El cierre es de poliéster #3 color tono a tono, con bolsillos delanteros diagonales (ver dibujo) pespuntados a 1/4 y presillados en los extremos.

En la parte posterior lleva 2 bolsillos de doble ribete, y van presillados en los extremos, en la mitad de cada bolsillo lleva una charretera de 2 cm de ancho por 4 cm de largo que termina en punta, pero con un ojal para botón de 20 líneas (mirar dibujo).

Lleva un monte de 6 cm en la pretina con botón exterior de 24 líneas tono a tono y en la parte interior lleva broche sastre.

Son 5 pasadores de 1.5 cm de ancho, van presillados.

Lleva también 2 botones de 20 líneas para las charreteras.

En la pretina lleva 1 botón de 20 líneas y 1 de repuesto en el interior.

Lleva un broche de sastre interno, y un cierre de nylon tono a tono.

La confección es la de un clásico estándar tono a tono, lo mismo para los forros de la pretina y los bolsillos.

El planchado debe ser impecable y de tipo pantalón con quiebre en el centro de pierna.

Uniforme asesores gas Área Metropolitana - chaqueta



Chaqueta

Tela: Tejido plano, 100% poli ster
Peso: 115.00 +- 5 g/m²
Ancho: 148.50 +- 1cm
Base: 2564
Color: 170205

Forro interno

Tela: Base 4419
Ref: Michigan
Color: 8049

Bordado

Bordado el texto "Contratista EPM" en hilo 100% poli ster color 2282 de la carta Marathon o similar. En el frente al lado derecho de 10 cm de ancho x 1 cm de alto, en la parte posterior por encima de la almilla de 20 cm de ancho x 2 cm de alto.

Uniforme asesores gas Área Metropolitana - chaqueta

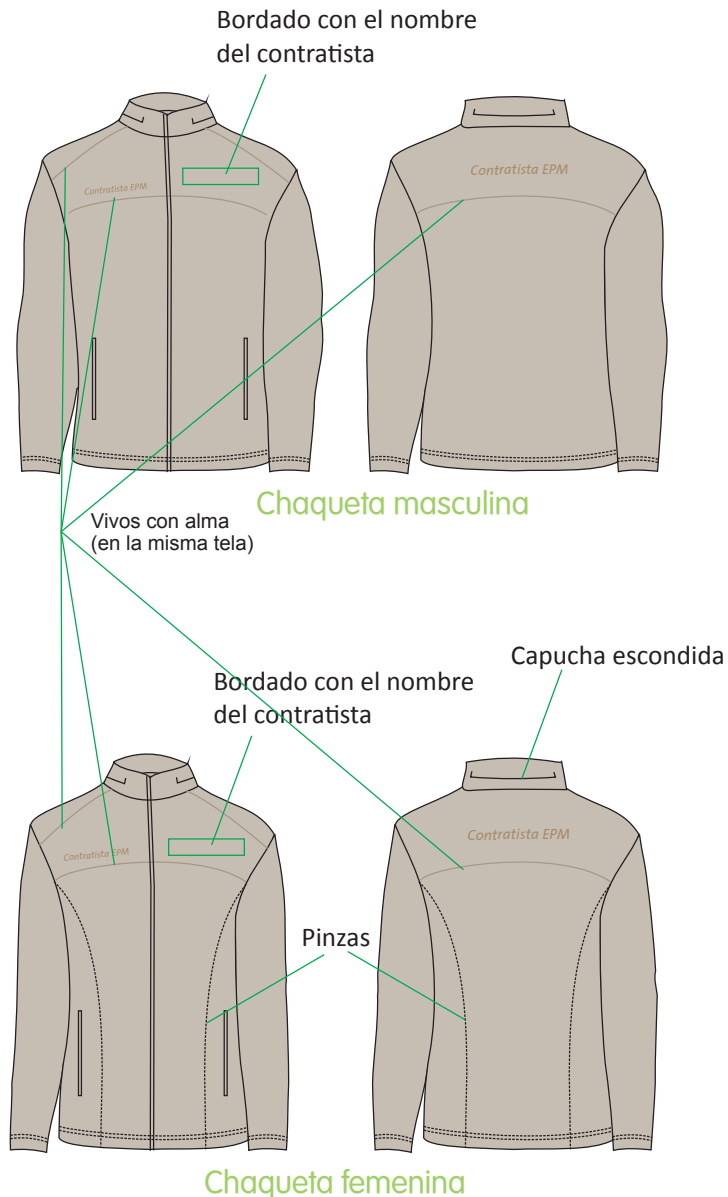

Chaqueta confeccionada en tela Orion de Lafayette, color 170205. Perilla frontal de 3 cm. Cuello militar de 5 cm de alto, en la parte posterior lleva una capucha escondida con un cierre de nylon tono a tono de 25 cm centrado en la mitad del alto del cuello. Puño resortado de 2,5 cm de ancho. Ruedo de 3 cm con cordón de algodón tono a tono con ajustadores plásticos.

En la línea del hombro y en la almilla tanto frontal como posterior, lleva un vivo con alma de 2 a 3 mm, color tono a tono en la misma tela de la chaqueta.

Cierres

Lleva 4 cierres de nylon color tono a tono, 2 invisibles para los bolsillos laterales cal 3, 1 en la perilla del largo que es separable cal 5, 1 cal 3 para guardar la capucha.

Construcción

Todo va confeccionado a 1 aguja, lleva puntada de seguridad. El hilo externo, filetes y amarres internos van tono a tono calibre 50. En la parte inferior del ruedo lleva un cordón de algodón tono a tono con ajustadores plásticos.

Nota

Para dama la única variación es que tanto en frente como posterior tiene pinzas con sobre puntada para dar horma a la cintura.

Uniforme asesores gas clima cálido Femenino

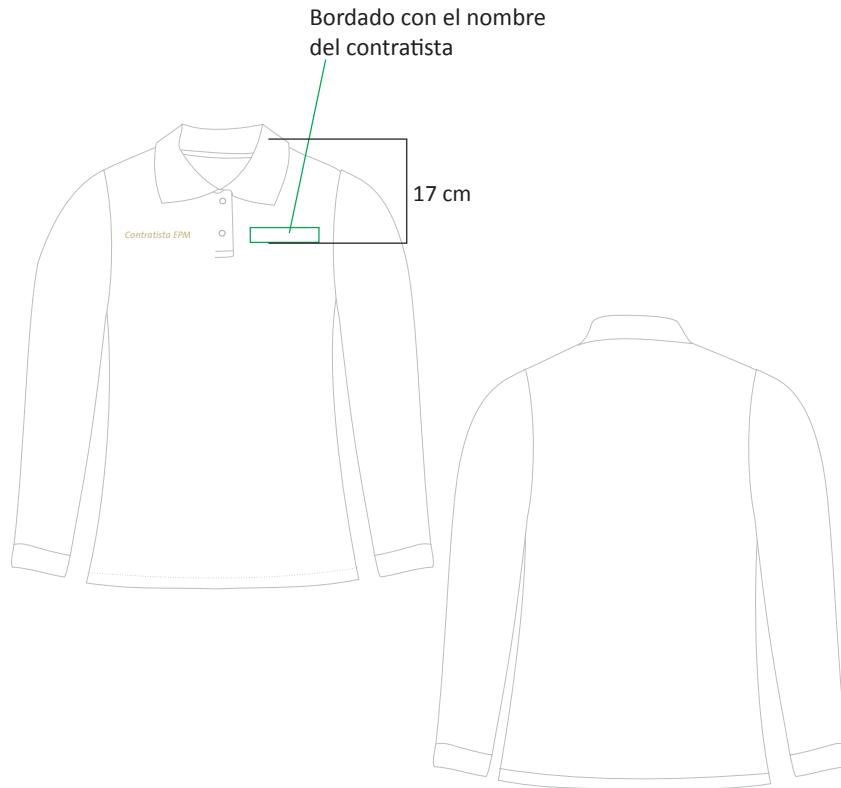

Camiseta tipo polo

Confeccionada en tela piqué algodón 220 gramos color blanco, cuello y puños tejidos en el mismo tono, los puños son en rib de 4 cm de ancho. El cuello lleva un sesgo interno tono a tono. Perilla con 2 botones de pasta de 2 agujeros color blanco de 18 líneas. Todas las costuras van reforzadas tono a tono. Cuello, sisa, almilla y ruedo a dos agujas. Ruedo de 1.5 cm.

Bordado

Lleva bordado el texto “Contratista EPM” en hilo 100% poliéster color 2282 de la carta Marathon o similar. En el frente al lado derecho de 10 cm de ancho x 1 cm de alto. Al lado izquierdo lleva el nombre del contratista bordado en la fuente TheSans Italic. bordado el texto “Contratista EPM” en hilo 100%

Uniforme asesores gas clima cálido Femenino

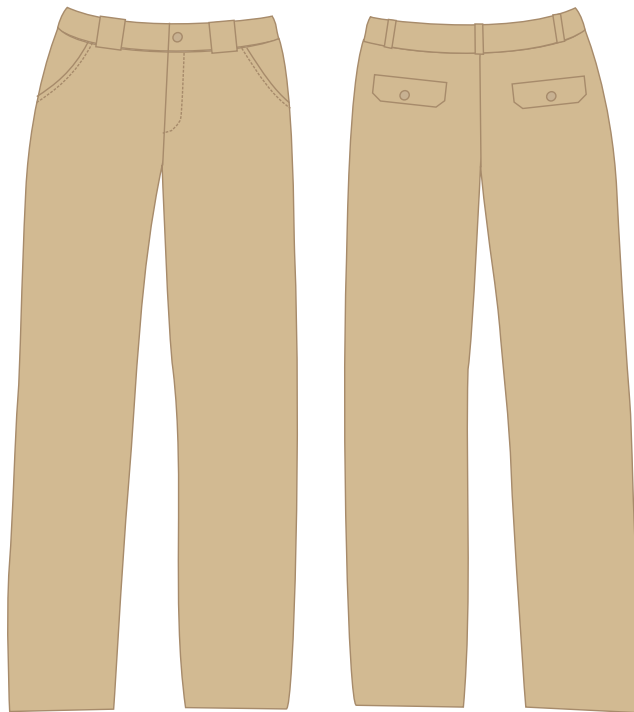

Pantalón

Pantalón tipo dockers bota recta, corte femenino sin preses, tiro medio, confeccionado en tela dril tejido diagonal 3x1 izq sin efectos, peso entre 250 gr, composición algodón/elástico 98/2 o algodón/elástico 97.5/2.5 color caqui según Pantone Textil 15-1217 TPX. Filetes y amarres color tono a tono hilo poliéster algodón calibre 75, costuras externas tono a tono calibre 50.

Bolsillos frontales laterales con doble costura. En la parte posterior lleva dos bolsillos falsos con tapa de 15 x 7 cm y botón de 24 líneas tono a tono. Pretina anatómica de 5 cm de ancho con botón de pasta de 24 líneas tono a tono. Lleva 5 pasadores presillados, 2 frontales de 3 cm de ancho, 3 posteriores de 1.5 cm de ancho.

Uniforme asesores gas clima cálido Masculino

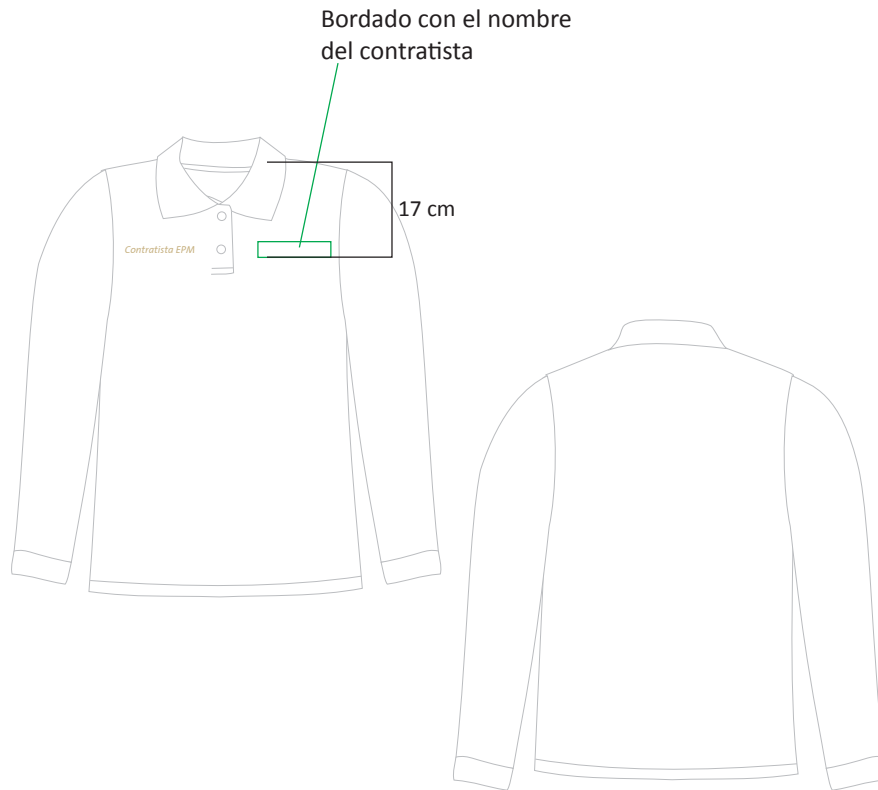

Camiseta tipo polo

Confeccionada en tela piqui algodón 220 gramos color blanco, cuello y puños tejidos en el mismo tono, los puños son en rib de 4 cm de ancho. El cuello lleva un sesgo interno tono a tono. Perilla con 2 botones de pasta de 2 agujeros color blanco de 18 líneas. Todas las costuras van reforzadas tono a tono. Cuello, sisa, almilla y ruedo a dos agujas. Ruedo de 1.5 cm.

Bordado

Lleva bordado el texto “Contratista EPM” en hilo 100% poliéster color 2282 de la carta Marathon o similar. En el frente al lado derecho de 10 cm de ancho x 1 cm de alto. Al lado izquierdo lleva el nombre del contratista bordado en la fuente TheSans Italic. bordado el texto “Contratista EPM” en hilo 100%

Uniforme asesores gas clima cálido Masculino

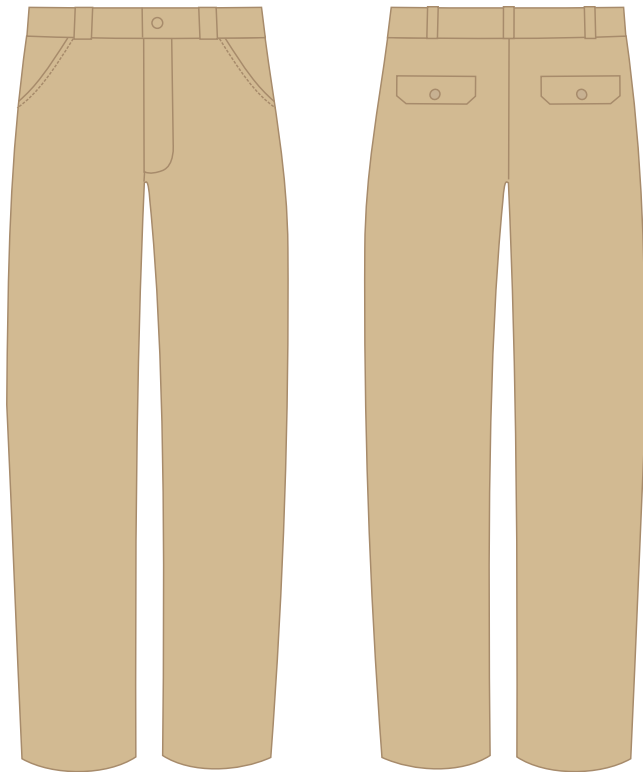

Pantalón

Pantalón sin preses tipo dockers bota recta, confeccionado en tela dril tejido diagonal 3x1 izq sin efectos, peso entre 250 a 270 gr, composición algodón/elástico 98/2 o algodón/elástico 97.5/2.5 color caqui según Pantone Textil 15-1217 TPX. Filetes y amarres color tono a tono en hilo poliéster algodón calibre 75, costuras externas tono a tono calibre 50.

Bolsillos frontales laterales con doble costura. En la parte posterior lleva dos bolsillos tipo ojal con tapa de 15 x 7 cm y botón de 24 líneas tono a tono. Pretina de 4 cm de ancho con botón de pasta de 24 líneas tono a tono. Lleva 5 pasadores, 2 frontales de 3 cm de ancho, 3 posteriores de 1.5 cm de ancho, todos presillados.



4. Isleros estaciones GNV

Uniforme isleros estaciones GNV

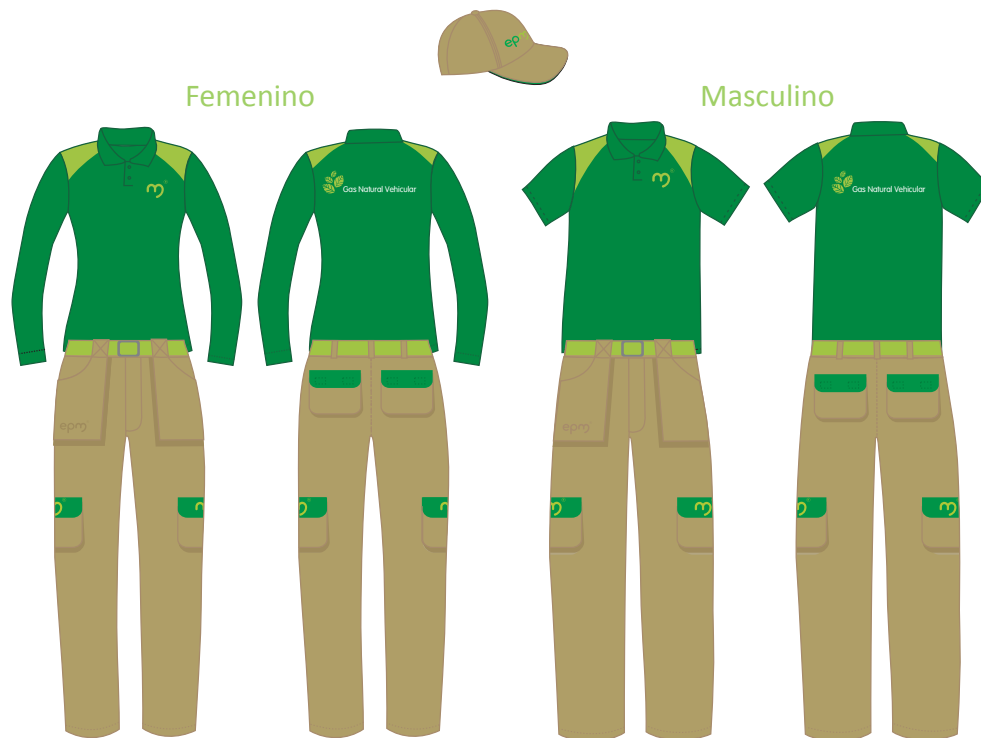

Femenino

Masculino

Blusa

Tela piqué algodón poliéster 50/50
Peso: 240 gramos
Colores: verde bosque y verde cítrico

Pantalón

Dril tejido diagonal 2x1 izq sin efectos, peso
entre 247 a 270 gr, composición
algodón/elástico 97,5/2,5 color caqui según
muestra.

Medidas pantalón

Tela dril raza o vulcano color verde bosque
Ref Coltejer L18716
Ref Fabricato 87493

Correa

Reata algodón tejido grueso
Color verde cítrico
Hebilla en níquel

Gorra

Gorra clásica 6 cascós
Confeccionada en la misma tela del pantalón
Visera sandwichada con color verde bosque en el
medio.

Uniforme isleros estaciones GNV Femenino



Blusa tipo polo

Blusa tipo polo manga larga con puño de 4 cm pegado aparte, tallaje para silueta femenina, ruedo de 2 cm a dos agujas, cuello tejido, perilla de 15 cm x 3 cm de ancho con 2 botones de 20 líneas color tono a tono el cuello lleva un sesgo interno tono a tono. En el hombro lleva un metido tipo parche en color verde cítrico, va del cuello a la sisa y tiene 5 cm en la parte del cuello.

Bordado

Símbolo "M" bordado en hilo de seda color verde cítrico, tamaño 3,5 cm de altura (incluyendo la marca registrada), ubicado punto corazón a 17 cm del hombro.

Estampado

En la parte posterior lleva estampado a 2 tintas color verde cítrico y blanco, tamaño 27 cm de ancho x 5,9 cm de alto. Tipo de letra VAG Rounded Lt.

Confección general

Todas las costuras van reforzadas tono a tono. Cuello, sisa y ruedo a dos agujas. Hilo para filetes y amarres color tono a tono calibre 75. Todas las costuras exteriores calibre 50 tono a tono.

Correa

Reata de algodón con tejido grueso color verde cítrico, ancho 3,5 cm, con hebilla en níquel con acabado cobre envejecido.

Gorra

Gorra tradicional 6 costuras con visera indeformable 6 costuras, frente fusionado, encintado interior, refilete absorbente en poliéster algodón, cierre hebilla metálica. Elaborada en la misma tela del pantalón, con logo bordado frontal tamaño 2 cm tomando como base la letra e. Visera ensanduchada color del intermedio verde bosque.

Uniforme isleros estaciones GNV Femenino

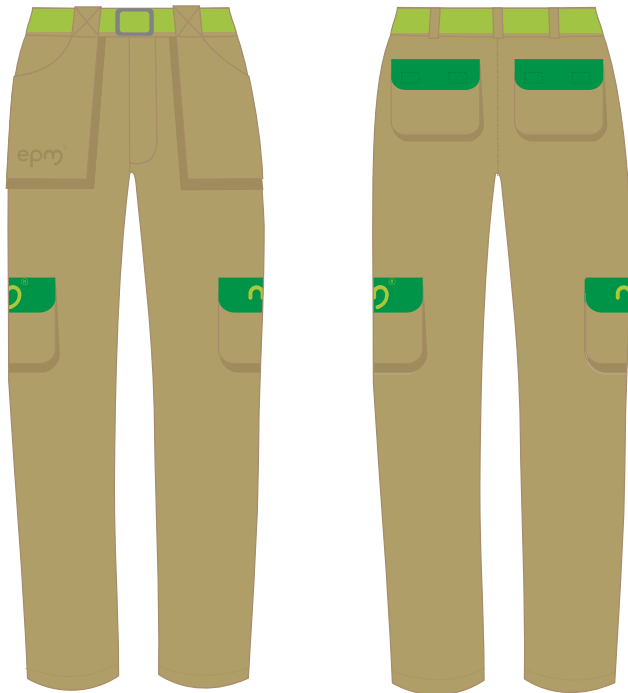

Pantalón

Pantalón casual bota recta, confeccionado en tela dril tejido diagonal 2x1 izq sin efectos, peso entre 250 a 270 gr, composición algodón / elastémero 97.5/2.5 color caqui según Pantone Textil 15-1217 TPX. Filetes y amarres color tono a tono hilo poliéster algodón calibre 75, costuras externas tono a tono calibre 50. No lleva presnes. Pretina anatómica de 4 cm de ancho con botón de pasta de 24 líneas tono a tono. Lleva 5 pasadores, 2 frontales con costura externa en “X” de 4 x 4 cm, 3 posteriores de 2 cm de ancho x 4 cm de alto. Todos los pasadores van presillados. Cierre de cobre tono a tono.

Bolsillos

6 bolsillos con fuelle en la misma tela del pantalón así:
2 bolsillos tipo carpintero de 15 x 25 cm con fuelle de 2 cm, finaliza en la parte superior con los 2 pasadores fusionados de 4 cm de ancho, con costura en X.
2 bolsillos calibradores con tapa, tamaño 18 x 15 cm, fuelle de 2 cm, las tapas de 18 x 7 cm color verde bosque en dril raza o vulcano.
2 bolsillos posteriores de 15 x 13 cm, con fuelle de 2 cm, con tapa de 15 x 5 cm color verde bosque, con dos cuadros de velcro de 2.5 x 2.5 cm para cerrar, el velcro va cosido en X en la parte exterior. Todos los bolsillos van presillados.

Bordados

Centrado en el bolsillo carpintero derecho y a 2 cm de la base lleva logo EPM bordado de 1.5 cm de alto tomando como base la letra “e”. El hilo debe ser uno dos tonos más oscuro que la base de la tela. En cada tapa del bolsillo calibrador lleva el símbolo “M” de 4 cm de alto incluyendo la marca registrada, hilo de seda color verde cítrico

Hilos

Costuras exteriores a dos agujas en hilo color tono a tono. Las costuras de filetes y amarres en hilo calibre 75 color tono a tono con la prenda. Todas las costuras van reforzadas.

Uniforme isleros estaciones GNV Masculino



Correa

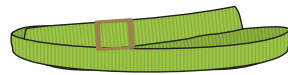

Camiseta tipo polo

Camiseta manga corta con cuello y puños tejidos en el mismo tono verde bosque, ruedo de 2 cm a dos agujas, perilla de 15 cm x 3 cm de ancho con 2 botones de 20 líneas color tono a tono, el cuello lleva un sesgo interno tono a tono. En el hombro lleva un metido tipo parche en color verde cítrico, va del cuello a la sisa y tiene 5 cm en la parte del cuello.

Bordado

Símbolo "M" bordado en hilo de seda color verde cítrico, tamaño 3,5 cm de altura (incluyendo la marca registrada), ubicado punto corazón a 17 cm del hombro.

Estampado

En la parte posterior lleva estampado a 2 tintas color verde cítrico y blanco, tamaño 27 cm de ancho x 5,9 cm de alto. Tipo de letra VAG Rounded Lt.

Confección general

Todas las costuras van reforzadas tono a tono. Cuello, sisa y ruedo a dos agujas. Hilo para filetes y amarres color tono a tono calibre 75. Todas las costuras exteriores calibre 50 tono a tono.

Correa

Reata de algodón con tejido grueso color verde cítrico, ancho 3,5 cm, con hebilla en níquel con acabado cobre envejecido.

Gorra

Gorra tradicional 6 cascos con visera indeformable 6 costuras, frente fusionado, encintado interior, refilote absorbente en poliéster algodón, cierre hebilla metálica. Elaborada en la misma tela del pantalón, con logo bordado frontal tamaño 2 cm tomando como base la letra e. Visera ensanduchada color del intermedio verde bosque.

Uniforme isleros estaciones GNV Masculino

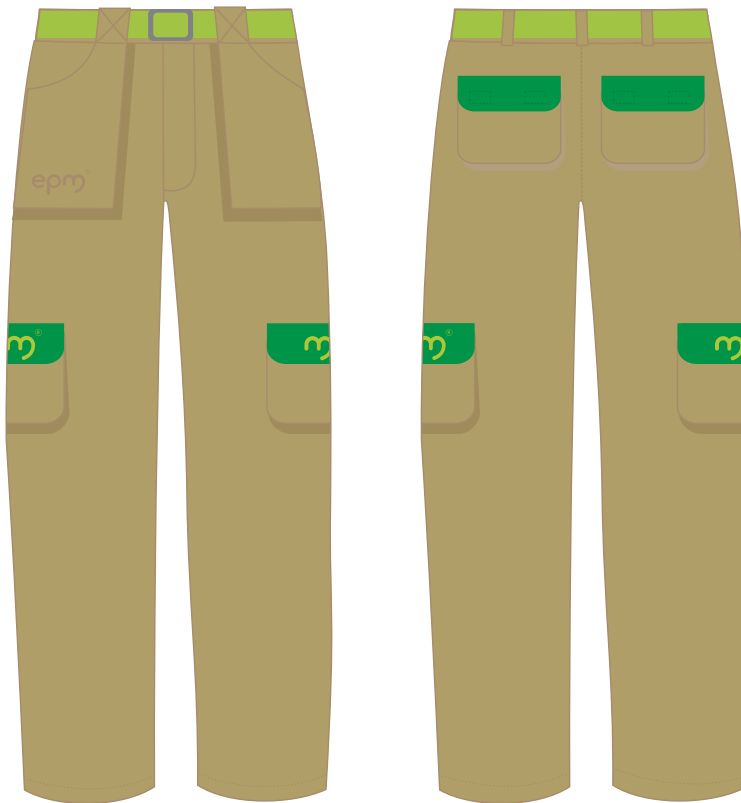

Pantalón

Pantalón casual bota recta, confeccionado en tela dril tejido diagonal 2x1 izq sin efectos, peso entre 250 a 270 gr, composición algodón / elastémero 97.5/2.5 color caqui según Pantone Textil 15-1217 TPX. Filetes y amarres color tono a tono hilo poliéster algodón calibre 75, costuras externas tono a tono calibre 50. No lleva presnes. Pretina de 4 cm de ancho con botón de pasta de 24 líneas tono a tono. Lleva 5 pasadores, 2 frontales con costura externa en "X" de 4 x 4 cm, 3 posteriores de 2 cm de ancho x 4 cm de alto. Todos los pasadores van presillados. Cierre de cobre tono a tono.

Bolsillos

6 bolsillos con fuelle en la misma tela del pantalón así: 2 bolsillos tipo carpintero de 15 x 25 cm con fuelle de 2 cm, finaliza en la parte superior con los 2 pasadores fusionados de 4 cm de ancho, con costura en X. 2 bolsillos calibradores con tapa, tamaño 18 x 15 cm, fuelle de 2 cm, las tapas de 18 x 7 cm color verde bosque en dril raza o vulcano. 2 bolsillos posteriores de 15 x 13 cm, con fuelle de 2 cm, con tapa de 15 x 5 cm color verde bosque, con dos cuadros de velcro de 2.5 x 2.5 cm para cerrar, el velcro va cosido en X en la parte exterior. Todos los bolsillos van presillados.

Bordados

Centrado en el bolsillo carpintero derecho y a 2 cm de la base lleva logo EPM bordado de 1.5 cm de alto tomando como base la letra "e". El hilo debe ser uno o dos tonos más oscuro que la base de la tela. En cada tapa del bolsillo calibrador lleva el símbolo "M" de 4 cm de alto incluyendo la marca registrada, hilo de seda color verde cítrico

Hilos

Costuras exteriores a dos agujas en hilo color tono a tono. Las costuras de filetes y amarres en hilo calibre 75 color tono a tono con la prenda. Todas las costuras van reforzadas.

Chaqueta isleros estaciones GNV

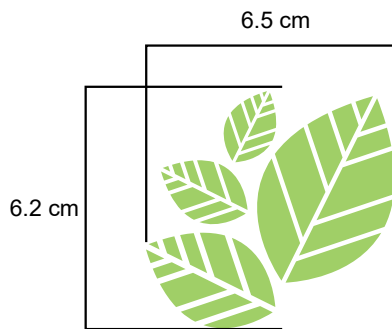

Tela: Base 2280
Ref: Microtec de Lafayette
Color: Verde bosque 4655
Verde cítrico 166340

Forro interno
Ref: Brioni de Lafayette
Color: 969 stock 102 / base 2016 1.50

Bordado
Logo de EPM en hilo de seda color blanco, tamaño 2 cm de alto tomando como referencia la letra "e". Ubicado en el frente punto corazón.
En la parte posterior lleva bordado en hilo de seda color blanco el texto: Gas Natural Vehicular, en la fuente VAG Rounded de 26 cm de ancho.

Estampado
Estampado plastisol del Gráfico de hojas en color verde cítrico similar al pantone 375, tamaño 6.5 x 6.2 cm. Ubicado al lado derecho alineado con el logo de EPM.

Chaqueta isleros estaciones GNV

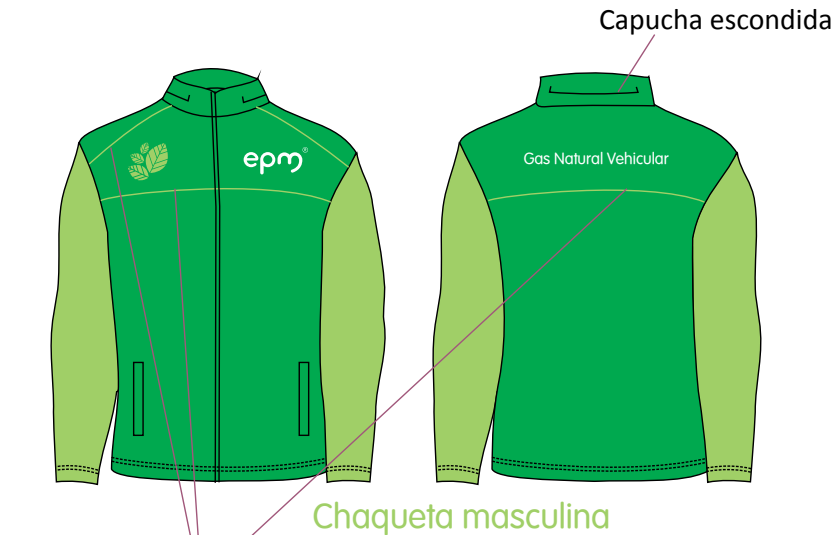

Chaqueta masculina

Vivos con alma
(en la misma tela
color verde cítrico)



Chaqueta femenina

Chaqueta

Perilla frontal de 3 cm. Cuello militar de 5 cm de alto, en la parte posterior lleva una capucha escondida con un cierre de nylon tono a tono de 25 cm centrado en la mitad del alto del cuello. Puño resortado de 4 cm de ancho. Ruedo de 3 cm con cordón de algodón tono a tono con ajustadores plásticos transparentes o al tono. En la línea del hombro y en la almilla tanto frontal como posterior, lleva vivos con alma de 2 a 3 mm, en contraste color verde cítrico en la misma tela de la chaqueta.

Cierres

Lleva 4 cierres color tono a tono: 3 invisibles en nylon #3, 2 para los bolsillos laterales y uno en la parte posterior del cuello para guardar la capucha. 1 del largo de la perilla frontal en visión #5 y debe ser separable.

Construcción

Todo va confeccionado a 1 aguja, lleva puntada de seguridad. El hilo externo, filetes y amarres internos van tono a tono calibre 50. En la parte inferior del ruedo lleva un cordón de algodón tono a tono con ajustadores plásticos.

Nota

Para dama la única variación es que tanto en frente como posterior tiene pinzas con respunte tono a tono para dar horma a la silueta femenina.

Carné isleros estaciones GNV

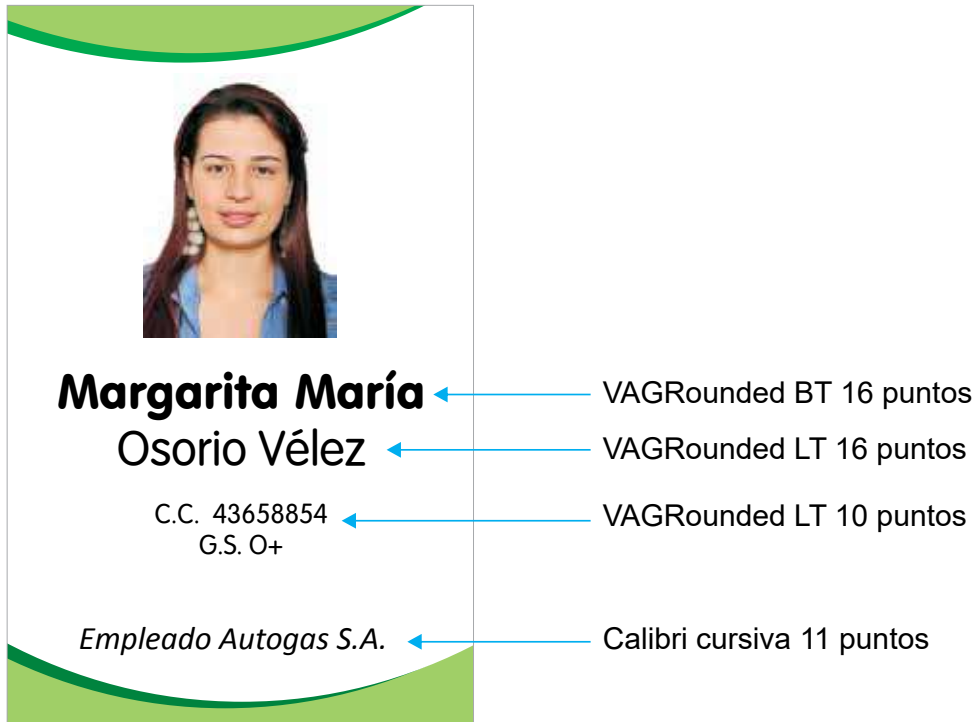

Carné

Elaborado en material fotosensible.

Tamaño: 5.5 x 8.5 cm

El contenido que debe llevar el carné lo definen entre el comercializador de la EDS y el negocio del gas EPM.

El carné no lleva marcas, solamente lleva un texto en la parte inferior con el nombre de la empresa que contrata al trabajador.



5. Profesional gestión social

Profesional gestión social



Camiseta

Tela Piqué Dakota o equivalente.

Peso: 195 gramos.

Composición: 50/50 poliéster/algodón

Color: arena.

Acabado: suavizado.

Pantalón

Tela: Índigo 12.5 onzas

Composición: 100% algodón

Acabado: Lavado, desengomado, suavizado.

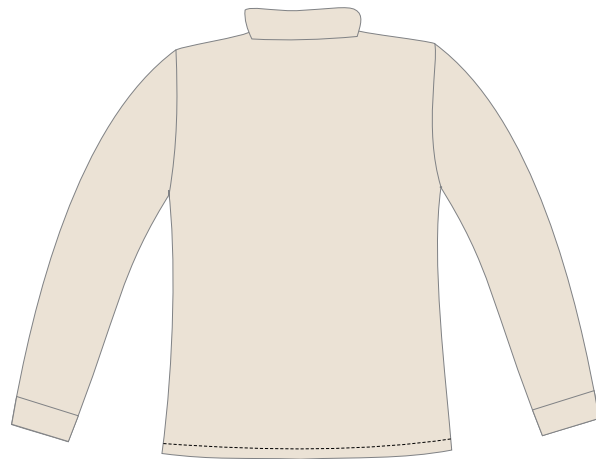
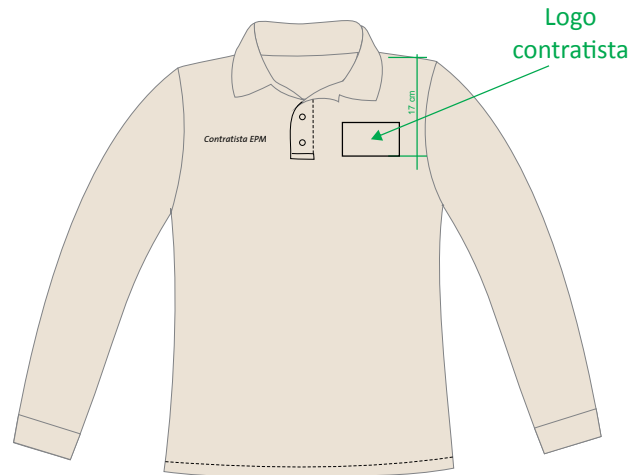

Camiseta

Cuello tejido, puños en rib 265 gramos, composición 50/50 poliéster/algodón color tono a tono con la tela.

Perilla con 2 botones de 12 líneas color tono a tono o transparentes.

Ruedo de 1.5 cm a 2 agujas con aberturas laterales de 5 cm.

Bordados color negro

En el frente lleva el logo del contratista ubicado punto corazón, tiene 10 cm de ancho o proporcional según su forma, en el lado derecho lleva el texto “Contratista EPM” en tipo de letra TheSans Italic de 10 cm de ancho.



Pantalón

Pantalón de corte clásico, bota recta y 5 bolsillos, confeccionado en índigo con un peso de 12 a 13 onzas, tejido diagonal 3x1 derecho plano, composición 100% algodón, hilo exterior color arena o caqui, calibre 25 a dos agujas, puntadas por pulgada estándar.

En la pretina lleva 1 botón de pasta de 24 líneas con 4 orificios color azul tono a tono, el ojal debe ir de forma horizontal. Lleva 5 pasadores de 1,5 cm presillados a los extremos color caqui. Filetes tono a tono en poliéster, algodón, calibre 50.

El cierre es fijo, color azul oscuro tono a tono en cobre No.5 de 15 o 18 cm según el tamaño de la bragueta. Va presillado.

Una vez confeccionado debe realizar proceso de lavado, desengomado y suavizado.

Estampados

Lleva dos estampados en color blanco, el logo del contratista en la pierna derecha a 25 cm de la pretina hacia abajo y en el bolsillo posterior derecho, el tamaño es hasta 16 cm² en cualquier proporción.

Bolsillos

2 bolsillos posteriores boca 18 cm x 18 cm de altura (incluyendo la terminación en punta de 3 cm).

2 bolsillos delanteros (estándar) 1 relojera delantera (estándar). Todos los bolsillos van presillados.



6. Gorras y sombreros safari

Gorra y sombrero safari

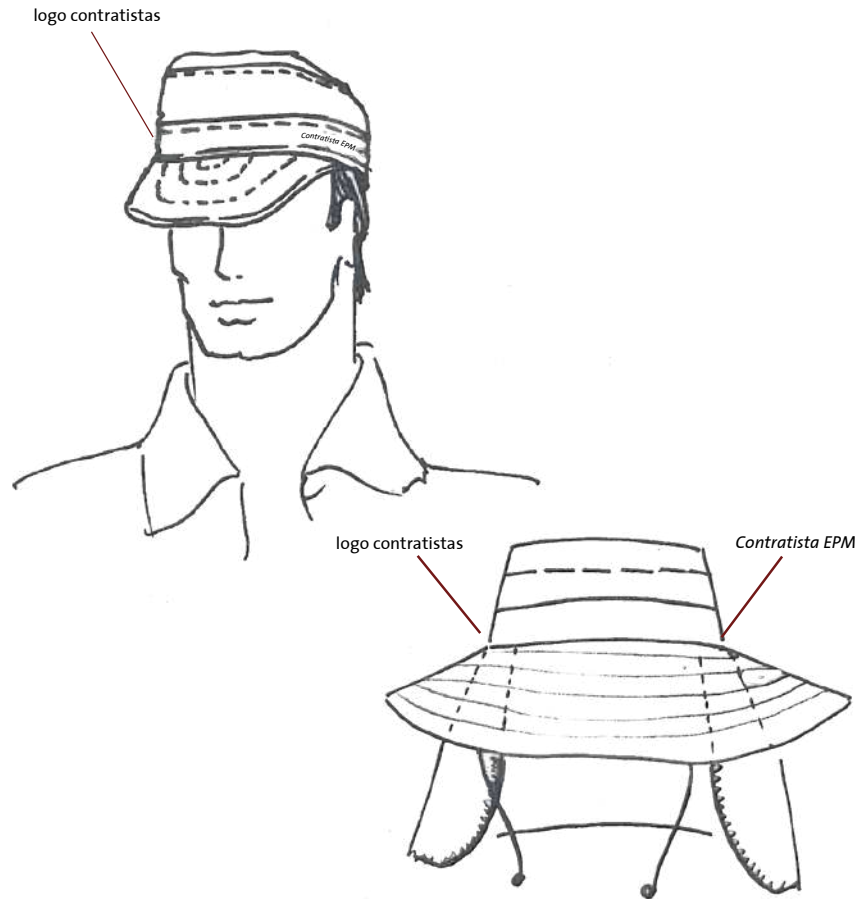

Se tendrán en estos dos modelos, se seleccionará el indicado según el tipo de trabajo.

Tela: Dril Raza, Vulcano o equivalente entre 240 y 260 gramos, 100% algodón, diagonal 3x1 izq.

Color caqui pantone textil 14-1014TP.
Fabricato color 90380.
Coltejer color 0460.

Color terracota pantone textil 19-1522 TP.
Fabricato color 58718.
Coltejer color 5970.

Es opcional su uso.

Gorra

Gorra de corte militar en dril color caqui con cinta color terracota.

Texto contratista EPM bordado en hilo color blanco

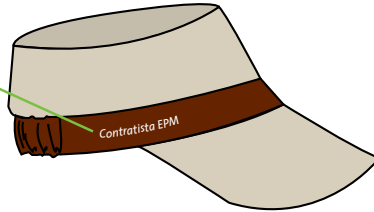

Nombre contratista bordado en hilo color blanco

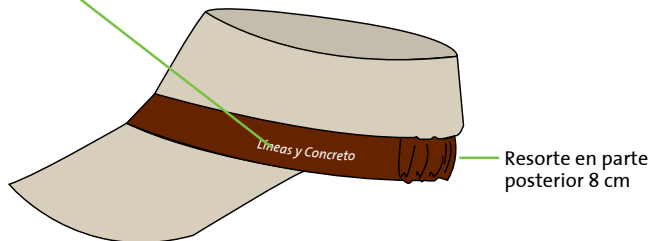

Encintado de 3,5 cm de ancho

Los hilos para costuras exteriores ser n en color terracota seg n Pantone textil 19-1522 TP.

Sombrero safari

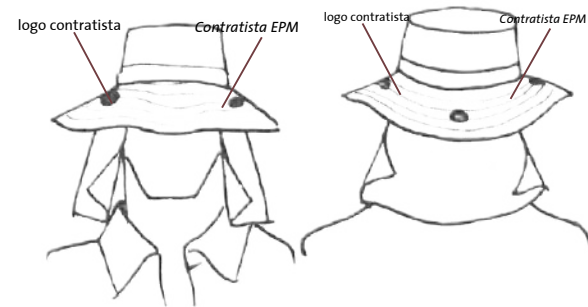
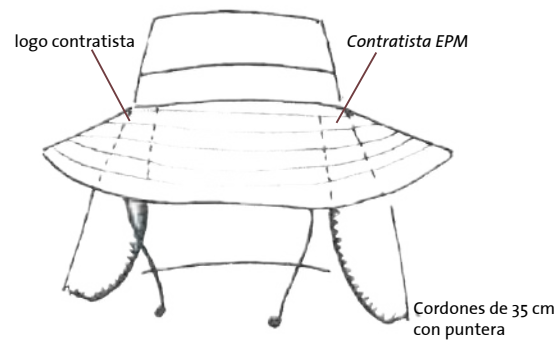
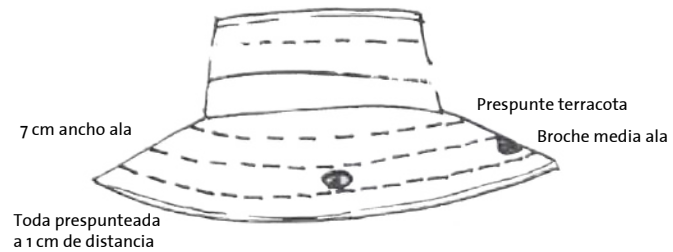
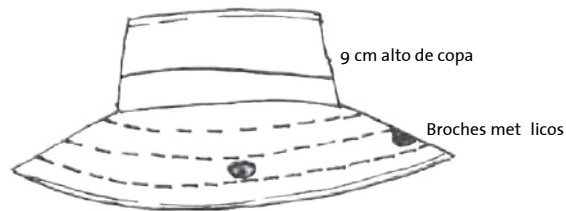
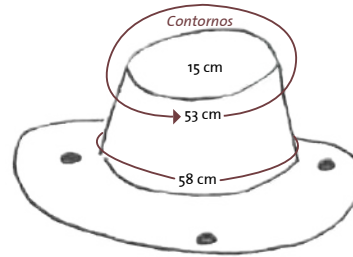

El protector de cuello debe tener un largo de 20 cm y debe llevar sesgo

Sombrero safari

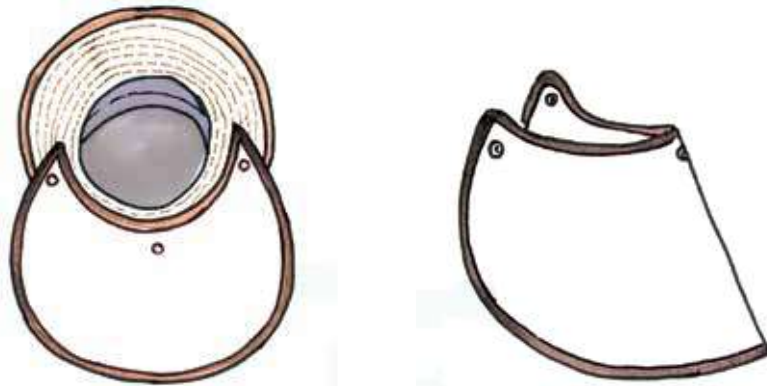

Sombrero estilo safari encintado fijado al ala con pasadores y protector de nuca (protector trasero) adherido con broches color plata.

Tela: Dril Raza, Vulcano o equivalente entre 240 y 260 gramos, 100% algodón, diagonal 3 x 1 izq.

Color sombrero: caqui 14-1014 TP, Fabricato 90380 o Coltejer 0460.
Encintado en color terracota Pantone textil 19 1522TP. Fabricato color 58718.

Coltejer color 5970, ancho de 3.5 cm, con 5 pasadores de 2 cm de ancho.

Costuras: terracota

Texto "Contratista EPM" bordado color blanco, centrado tanto vertical como horizontalmente en la cinta.

Cordón de algodón de 35cm color caqui con puntera tono a tono. El cordón debe ir cosido a la base de la copa por el interior.

Protector de nuca caqui, con logotipo del contratista en tinta color negro, tamaño 4 cm de alto por el ancho proporcional.

Ala de 6 cm con 6 costuras en hilo terracota.

Copa de 5 cm a partir de la cinta (parte superior).



7. Canales externos

Camisetas canales externos



Plantilla para impresión



Camiseta

Tipo polo en tela piqué 220 gr color blanco, con cuello y puños tejidos. Lleva logotipo del comercializador bordado en hilo color gris en lado frontal izquierdo a 17 cm del hombro hacia abajo. Texto “Contratista EPM” bordado en hilo color gris el lado frontal derecho según dibujo.

Nota: Su uso es opcional

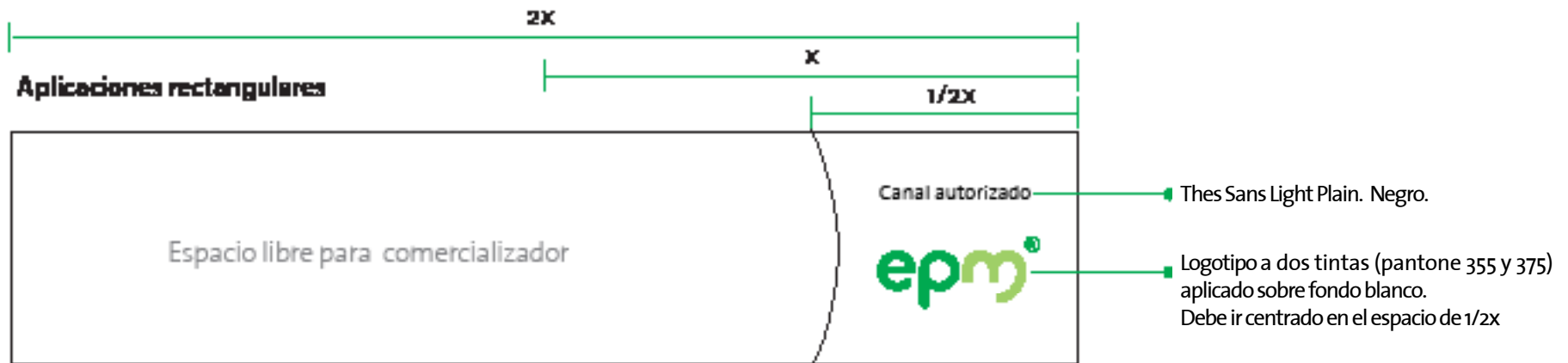

En las fachadas de los puntos de venta de los comercializadores de gas natural, se intervendrá en los avisos de la siguiente forma:

Ubicación

Centrado en la esquina derecha.

Logotipo

Sobre fondo blanco a dos tintas (Pantone 355 y 375). Siempre ir acompañado del texto “Canal autorizado”.

Especificaciones construcción

Cajón luminoso en perfilaría de aluminio, frente en lona intemperie impresa a 1440 dpi, retroiluminación tipo T8.

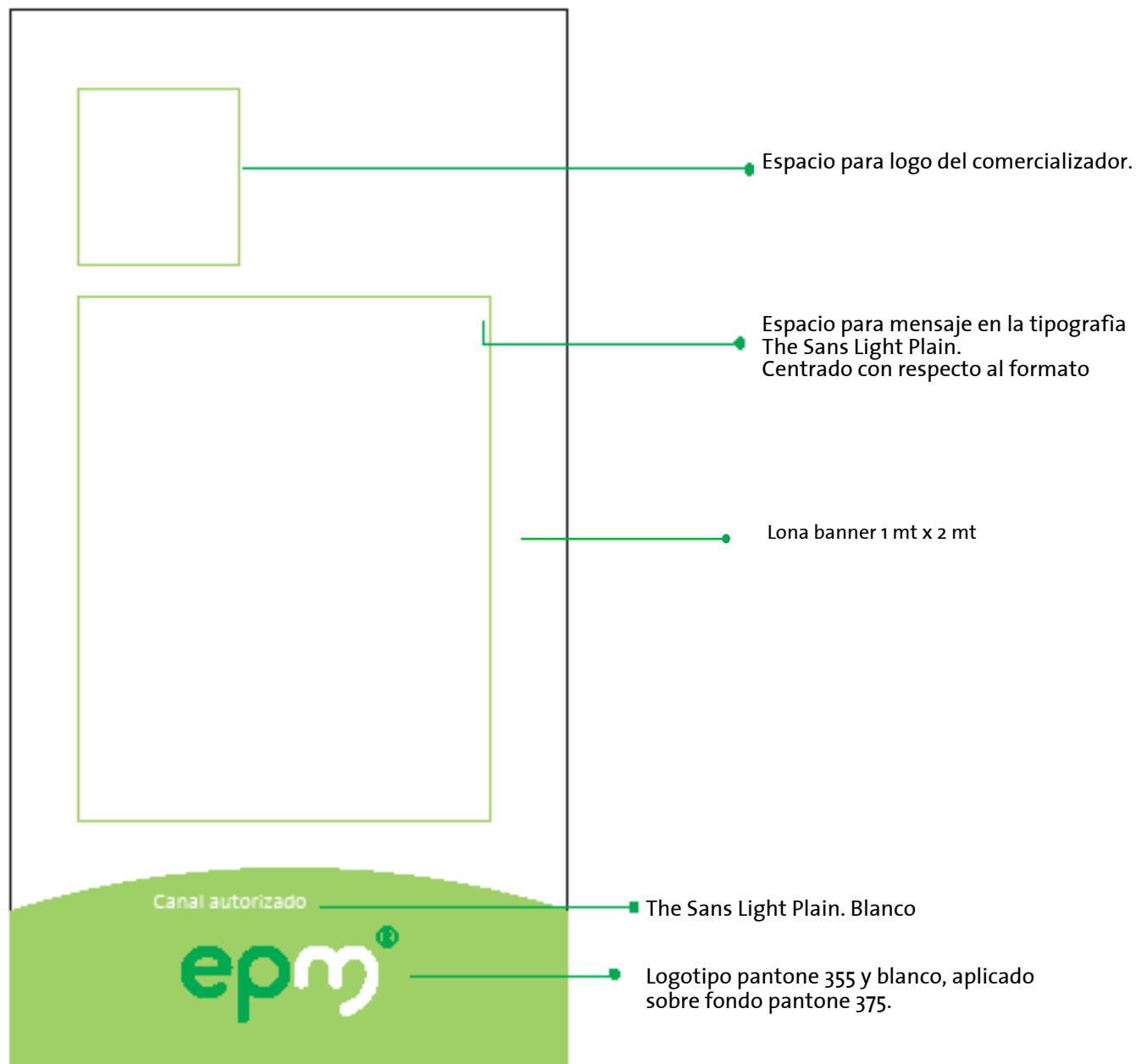

Nota: Estos pendones son para ubicar en el punto de atención del contratista

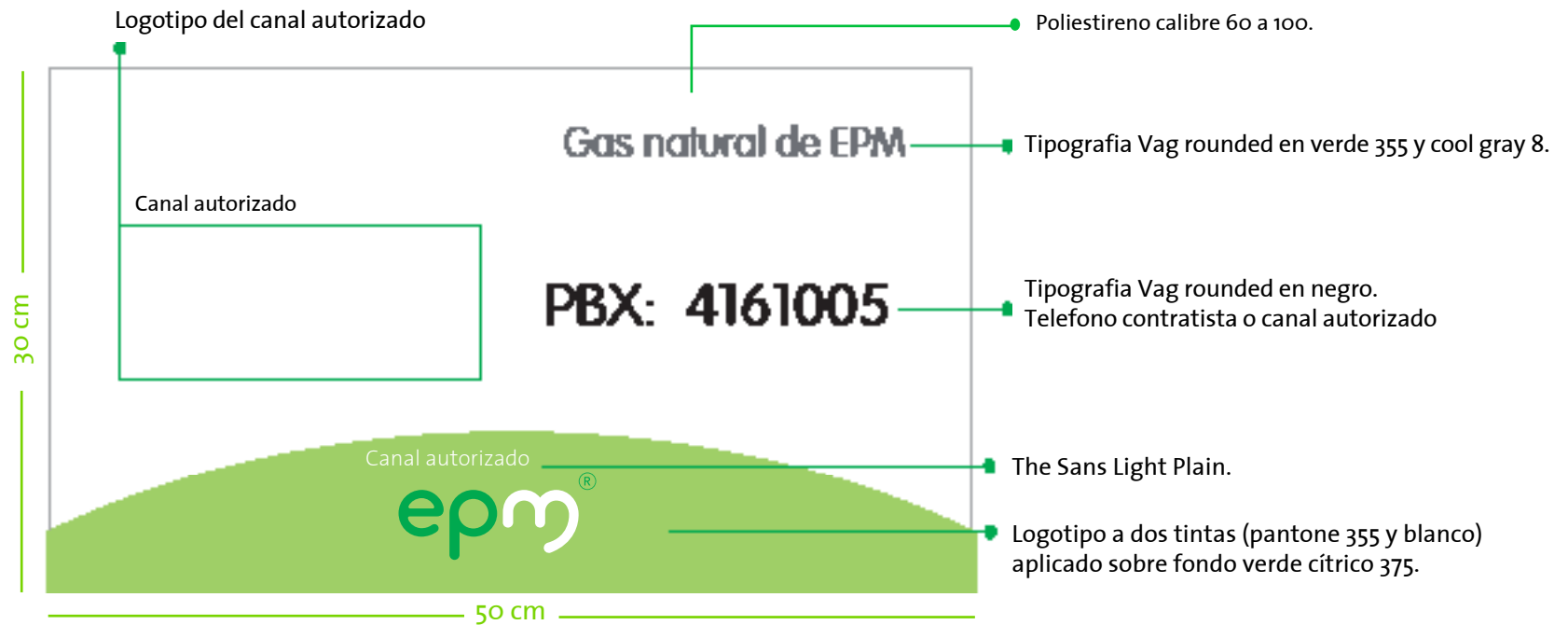



8. Contratistas de recaudo

Plano técnico

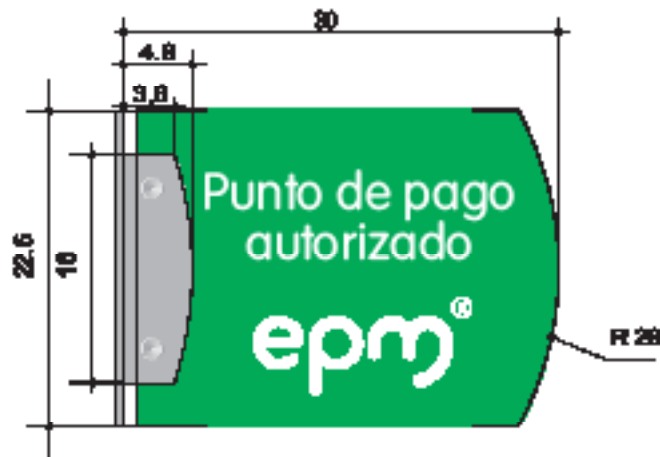

Detalles de fijación a pared

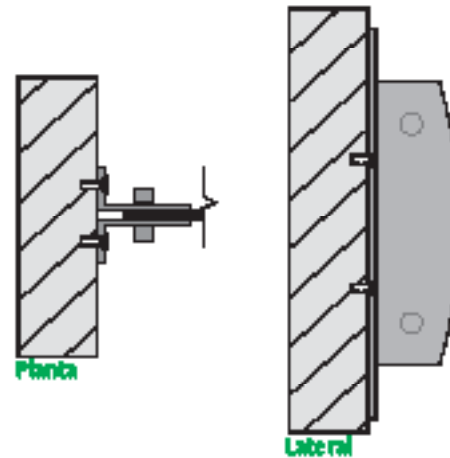

Especificaciones Técnicas

1. Placa en cold rolled troquelada
2. Impresión en dos caras 1440 dpi sobre adhesivo y con lamina mate (para interperie)
3. Dos platicas CR calibre 16 acabado gris aluminio fino pintura electroestática + 2 bujes de 1/2 "

Se alizaci n para fachadas externas de establecimientos autorizados para recaudos.

Contratistas de recaudo

Aviso en fachada

FIG. 1. Instalación típica



FIG. 2. Casos donde no contamos con pared a los lados de la puerta de ingreso



La pieza se fija con 4 chazos en el muro del lado izquierdo (FIG. 1.) junto a la puerta o vidriera de acceso, a una altura de 2.0 m. midiendo desde la base (piso), en casos donde no aplique se instala en el muro del lado derecho.

En algunos casos donde no contamos con muros a los lados del ingreso, tendr que instalarse centrado y en la parte superior de la puerta de ingreso.



9. Recomendaciones de uso de los uniformes

Recomendaciones de uso de los uniformes

Los uniformes de EPM y los contratistas son marcas registradas y hacen parte de la imagen corporativa protegidas por las leyes de propiedad intelectual.

Tu comportamiento también comunica, por eso cuando luzcas el uniforme, ten presente:

- No consumas bebidas alcohólicas.
- Utiliza siempre un lenguaje cordial y respetuoso para relacionarte con tus compañeros, superiores y con la comunidad.

Se recomienda que al terminar la vinculación con el contratista, los uniformes de dotación sean devueltos o destruidos para evitar que personas inescrupulosas puedan hacer uso indebido de ella y afectar a la comunidad.

Si a la finalización de la vinculación laboral el uniforme es devuelto, el contratista deberá abstenerse de reutilizar o reasignar la dotación usada; en ese mismo orden, velar que entre el personal no se comparta o regale la dotación que haya sido utilizada.

Recomendaciones de uso de los uniformes

Femeninos



- El uniforme es de uso obligatorio y debe portarse sin alterar sus diseños y combinaciones.
- La camisa debe estar botonada y con el cinturón si el uniforme lo tiene.
- Utilice zapatos de color negro. Las medias deben ser del mismo color de los zapatos o del pantalón. Se deben usar a media pierna.
- No exagere en la utilización de collares, pulseras y adornos. Llevarlos en forma discreta es más elegante y acorde con la imagen que se desea proyectar.
- El uniforme debe estar impecable y en buen estado sus costuras, revíselo permanentemente para que se mantenga en estas condiciones durante la jornada de trabajo.
- Si no tiene suéter de dotación, procure usar uno de color neutro: negro, caqui, beige o terracota, sin marcas comerciales a la vista.

Recomendaciones de uso de los uniformes

Masculinos



- El uniforme es de uso obligatorio y debe portarse sin alterar sus diseños y combinaciones.
- El uniforme debe estar limpio, revíselo permanentemente para que se mantenga en estas condiciones durante la jornada de trabajo.
- Mantenga los zapatos bien limpios, sin raspaduras, barro, polvo o suciedad. Manténgalos con el brillo propio de su estilo.
- Las medias deben hacer juego con el color del pantalón, y no a media pierna.
- La correa debe ser del mismo color de los zapatos, siempre debe estar en buen estado. La hebilla sin raspaduras lo mismo que el cinturón. Vigile que pase por todos los pasadores y esté debidamente ajustada a la cintura. Por ningún motivo utilice pantalones sin correa.
- Mantenga sus pantalones impecables y debidamente planchados. Revíselos para que estén en correcto estado.
- La camisa debe estar muy limpia y bien planchada, vigile particularmente la limpieza del cuello, puños y axilas. Vigile que su camisa siempre esté botonada y por dentro de sus pantalones, no la lleve por fuera.
- No use gorras ni chaquetas que no estén aprobadas en el manual de imagen para contratistas.

Recomendaciones de uso de los uniformes

Chaleco



- El chaleco se usa sobre el vestuario del personal que deba portarlo.
- Vigile que el chaleco se encuentre limpio y planchado.
- No recargue los bolsillos exageradamente de elementos pesados.
- Siempre debe usarlo cerrado.



www.epm.com.co

U2_Manual_contratistas_V6_2018